

SPLIT-TYPE AIR CONDITIONERS

INDOOR UNIT

MSZ-RW25VG MSZ-RW35VG MSZ-RW50VG



OPERATING INSTRUCTIONS

BETJENINGSVEJLEDNING

BRUKSANVISNING

BRUKSANVISNING

KÄYTTÖOHJEET

KASUTUSJUHEND

LIETOŠANAS INSTRUKCIJAS

NAUDOJIMO INSTRUKCIJA

English

Dansk

Svenska

Norsk

Suomi

Eesti

Latviski

Lietuviškai

CONTENTS

■ SAFETY PRECAUTIONS	1
■ DISPOSAL	3
■ NAME OF EACH PART	4
■ PREPARATION BEFORE OPERATION	5
■ DRIVE MODE SELECTOR	6
■ I-SEE OPERATION	6
■ SELECTING OPERATION MODES	7
■ FAN SPEED AND AIRFLOW DIRECTION ADJUSTMENT	8
■ AIRFLOW CONTROL MODE	9
■ ABSENCE DETECTION	9
■ I-SAVE OPERATION	10
■ CIRCULATOR OPERATION	10
■ NIGHT MODE OPERATION	11
■ AIR PURIFYING OPERATION	11
■ TIMER OPERATION (ON/OFF TIMER)	12
■ EMERGENCY OPERATION	12
■ AUTO RESTART FUNCTION	12
■ WEEKLY TIMER OPERATION	13
■ CLEANING	14
■ Wi-Fi MODULE SETTING UP	15
■ WHEN YOU THINK THAT TROUBLE HAS OCCURRED	18
■ WHEN THE AIR CONDITIONER IS NOT GOING TO BE USED FOR A LONG TIME	19
■ INSTALLATION PLACE AND ELECTRICAL WORK	19
■ SPECIFICATIONS	20

EN

SAFETY PRECAUTIONS

Meanings of symbols displayed on indoor unit and/or outdoor unit

	WARNING (Risk of fire)	This unit uses a flammable refrigerant. If refrigerant leaks and comes in contact with fire or heating part, it will create harmful gas and there is risk of fire.
	Read the OPERATING INSTRUCTIONS carefully before operation.	
	Service personnel are required to carefully read the OPERATING INSTRUCTIONS and INSTALLATION MANUAL before operation.	
	Further information is available in the OPERATING INSTRUCTIONS, INSTALLATION MANUAL, and the like.	

- Since rotating parts and parts which could cause an electric shock are used in this product, be sure to read these "Safety Precautions" before use.
- Since the cautionary items shown here are important for safety, be sure to observe them.
- After reading this manual, keep it together with the installation manual in a handy place for easy reference.

Marks and their meanings

- WARNING** : Incorrect handling could cause serious hazard, such as death, serious injury, etc. with a high probability.
- CAUTION** : Incorrect handling could cause serious hazard depending on the conditions.







Meanings of symbols used in this manual





- : Be sure not to do.
- : Be sure to follow the instruction.
- : Never insert your finger or stick, etc.
- : Never step onto the indoor/outdoor unit and do not put anything on them.
- : Danger of electric shock. Be careful.
- : Be sure to disconnect the power supply plug from the power outlet.
- : Be sure to shut off the power.
- : Risk of fire.
- : Never touch with wet hand.
- : Never splash water on the unit.

WARNING	
	Do not connect the power cord to an intermediate point, use an extension cord, or connect multiple devices to a single AC outlet.
	<ul style="list-style-type: none"> • This may cause overheating, fire, or electric shock.
	Make sure the power plug is free of dirt and insert it securely into the outlet.
	<ul style="list-style-type: none"> • A dirty plug may cause fire or electric shock.
	Do not bundle, pull, damage, or modify the power cord, and do not apply heat or place heavy objects on it.
	<ul style="list-style-type: none"> • This may cause fire or electric shock.

	Do not turn the breaker OFF/ON or disconnect/connect the power plug during operation.
	<ul style="list-style-type: none"> • This may create sparks, which can cause fire. • After the indoor unit is switched OFF with the remote controller, make sure to turn the breaker OFF or disconnect the power plug.
	Do not expose your body directly to cool air for a prolonged length of time.
	<ul style="list-style-type: none"> • This could be detrimental to your health.

SAFETY PRECAUTIONS





	<p>The unit should not be installed, relocated, disassembled, altered, or repaired by the user.</p> <ul style="list-style-type: none"> An improperly handled air conditioner may cause fire, electric shock, injury, or water leakage, etc. Consult your dealer. If the power supply cord is damaged, it must be replaced by the manufacturer or its service agent in order to avoid a hazard. <p>When installing, relocating, or servicing the unit, make sure that no substance other than the specified refrigerant (R32) enters the refrigerant circuit.</p> <ul style="list-style-type: none"> Any presence of foreign substance such as air can cause abnormal pressure rise and may result in explosion or injury. The use of any refrigerant other than that specified for the system will cause mechanical failure, system malfunction, or unit breakdown. In the worst case, this could lead to a serious impediment to securing product safety. <p>This appliance is not intended for use by persons (including children) with reduced physical, sensory or mental capabilities, or lack of experience and knowledge, unless they have been given supervision or instruction concerning use of the appliance by a person responsible for their safety.</p> <p>Children should be supervised to ensure that they do not play with the appliance.</p>
	<p>Do not insert your finger, a stick, or other objects into the air inlet or outlet.</p> <ul style="list-style-type: none"> This may cause injury, since the fan inside rotates at high speeds during operation.
	<p>In case of an abnormal condition (such as a burning smell), stop the air conditioner and disconnect the power plug or turn the breaker OFF.</p> <ul style="list-style-type: none"> A continued operation in the abnormal state may cause a malfunction, fire, or electric shock. In this case, consult your dealer.
	<p>When the air conditioner does not cool or heat, there is a possibility of refrigerant leakage. If any refrigerant leakage is found, stop operations and ventilate the room well and consult your dealer immediately. If a repair involves recharging the unit with refrigerant, ask the service technician for details.</p> <ul style="list-style-type: none"> The refrigerant used in the air conditioner is not harmful. Normally, it does not leak. However, if refrigerant leaks and comes in contact with fire or heating part of such a fan heater, kerosene heater, or cooking stove, it will create harmful gas and there is risk of fire. <p>The user should never attempt to wash the inside of the indoor unit. Should the inside of the unit require cleaning, contact your dealer.</p> <ul style="list-style-type: none"> Unsuitable detergent may cause damage to plastic material inside the unit, which may result in water leakage. Should detergent come in contact with electrical parts or the motor, it will result in a malfunction, smoke, or fire. The appliance shall be stored in a room without continuously operating ignition sources (for example: open flames, an operating gas appliance or an operating electric heater). Be aware that refrigerants may not contain an odour. Do not use means to accelerate the defrosting process or to clean the appliance, other than those recommended by the manufacturer. Do not pierce or burn. <p>The indoor unit must be installed in rooms which exceed the floor space specified. Please consult your dealer.</p> <p>When the indoor unit is connected to the multi type outdoor unit of R32 refrigerant, please consult your dealer about the floor space specified.</p>
	<p>This appliance is intended to be used by expert or trained users in shops, in light industry and on farms, or for commercial use by lay persons.</p> <p>Do not touch the air purifying device from the top of the indoor unit during operation.</p>
 CAUTION	
	<p>Do not touch the air inlet or the aluminum fins of the indoor/outdoor unit.</p> <ul style="list-style-type: none"> This may cause injury. <p>Do not use insecticides or flammable sprays on the unit.</p> <ul style="list-style-type: none"> This may cause a fire or deformation of the unit. <p>Do not expose pets or houseplants to direct airflow.</p> <ul style="list-style-type: none"> This may cause injury to the pets or plants. <p>Do not place other electric appliances or furniture under the indoor/outdoor unit.</p> <ul style="list-style-type: none"> Water may drip down from the unit, which may cause damage or malfunction. <p>Do not leave the unit on a damaged installation stand.</p> <ul style="list-style-type: none"> The unit may fall and cause injury. <p>Do not step on an unstable bench to operate or clean the unit.</p> <ul style="list-style-type: none"> This may cause injury if you fall down.

	<p>Do not pull the power cord.</p> <ul style="list-style-type: none"> This may cause a portion of the core wire to break, which may cause overheating or fire.
	<p>Do not charge or disassemble the batteries, and do not throw them into a fire.</p> <ul style="list-style-type: none"> This may cause the batteries to leak, or cause a fire or explosion.
	<p>Do not operate the unit for more than 4 hours at high humidity (80% RH or more) and/or with windows or outside door left open.</p> <ul style="list-style-type: none"> This may cause the water condensation in the air conditioner, which may drip down, wetting or damaging the furniture. The water condensation in the air conditioner may contribute to growth of fungi, such as mold.
	<p>Do not use the unit for special purposes, such as storing food, raising animals, growing plants, or preserving precision devices or art objects.</p> <ul style="list-style-type: none"> This may cause deterioration of quality, or harm to animals and plants.
	<p>Do not expose combustion appliances to direct airflow.</p> <ul style="list-style-type: none"> This may cause incomplete combustion.
	<p>Never put batteries in your mouth for any reason to avoid accidental ingestion.</p> <ul style="list-style-type: none"> Battery ingestion may cause choking and/or poisoning.
	<p>Before cleaning the unit, switch it OFF and disconnect the power plug or turn the breaker OFF.</p> <ul style="list-style-type: none"> This may cause injury, since the fan inside rotates at high speeds during operation.
	<p>When the unit will be unused for a long time, disconnect the power plug or turn the breaker OFF.</p> <ul style="list-style-type: none"> The unit may accumulate dirt, which may cause overheating or fire.
	<p>Replace all batteries of the remote controller with new ones of the same type.</p> <ul style="list-style-type: none"> Using an old battery together with a new one may cause overheating, leakage, or explosion.
	<p>If the battery fluid comes in contact with your skin or clothes, wash them thoroughly with clean water.</p> <ul style="list-style-type: none"> If the battery fluid comes in contact with your eyes, wash them thoroughly with clean water and immediately seek medical attention.
	<p>Ensure that the area is well-ventilated when the unit is operated together with a combustion appliance.</p> <ul style="list-style-type: none"> Inadequate ventilation may cause oxygen starvation.
	<p>Turn the breaker OFF when you hear thunder and there is a possibility of a lightning strike.</p> <ul style="list-style-type: none"> The unit may be damaged if lightning strikes.
	<p>After the air conditioner is used for several seasons, perform inspection and maintenance in addition to normal cleaning.</p> <ul style="list-style-type: none"> Dirt or dust in the unit may create an unpleasant odor, contribute to growth of fungi, such as mold, or clog the drain passage, and cause water to leak from the indoor unit. Consult your dealer for inspection and maintenance, which require specialized knowledge and skills.
	<p>Do not operate switches with wet hands.</p> <ul style="list-style-type: none"> This may cause electric shock.
	<p>Do not clean the air conditioner with water or place an object that contains water, such as a flower vase, on it.</p> <ul style="list-style-type: none"> This may cause fire or electric shock.
	<p>Do not step on or place any object on the outdoor unit.</p> <ul style="list-style-type: none"> This may cause injury if you or the object falls down.







 IMPORTANT	
<p>Dirty filters cause condensation in the air conditioner which will contribute to the growth of fungi such as mold. It is therefore recommended to clean air filters every 2 weeks.</p>	
<p>Before starting the operation, ensure that the horizontal vanes are in the closed position. If operation starts when the horizontal vanes are in the open position, they may not return to the correct position.</p>	

SAFETY PRECAUTIONS

For installation

 WARNING	
	<p>Consult your dealer for installing the air conditioner.</p> <ul style="list-style-type: none"> It should not be installed by the user since installation requires specialized knowledge and skills. An improperly installed air conditioner may cause water leakage, fire, or electric shock.
	<p>Provide a dedicated power supply for the air conditioner.</p> <ul style="list-style-type: none"> A non-dedicated power supply may cause overheating or fire.
	<p>Do not install the unit where flammable gas could leak.</p> <ul style="list-style-type: none"> If gas leaks and accumulates around the outdoor unit, it may cause an explosion.
	<p>Earth the unit correctly.</p> <ul style="list-style-type: none"> Do not connect the earth wire to a gas pipe, water pipe, lightning rod, or a telephone earth wire. Improper earthing may cause electric shock.
 CAUTION	
	<p>Install an earth leakage breaker depending on the installation location of the air conditioner (such as highly humid areas).</p> <ul style="list-style-type: none"> If an earth leakage breaker is not installed, it may cause electric shock. <p>Ensure that the drain water is properly drained.</p> <ul style="list-style-type: none"> If the drain passage is improper, water may drip down from the indoor/outdoor unit, wetting and damaging the furniture.
<p>In case of an abnormal condition Immediately stop operating the air conditioner and consult your dealer.</p>	

For Wi-Fi module

 WARNING	
(Improper handling may have serious consequences, including serious injury or death.)	
	<p>This appliance can be used by children aged from 8 years and above and persons with reduced physical, sensory or mental capabilities or lack of experience and knowledge if they have been given supervision or instruction concerning use of the appliance in a safe way and understand the hazards involved.</p> <p>Children shall not play with the appliance. Cleaning and user maintenance shall not be made by children without supervision.</p> <p>Do not use the Wi-Fi module nearby the medical electrical equipment or people who have a medical device such as a cardiac pacemaker or an implantable cardioverter-defibrillator.</p> <ul style="list-style-type: none"> It can cause an accident due to malfunctions of the medical equipment or device. <p>Do not disassemble, modify, or repair by yourself (user).</p> <ul style="list-style-type: none"> It can cause electric shock, fire, or injury. <p>Do not install the Wi-Fi module nearby the automatic control devices such as automatic doors or fire alarms.</p> <ul style="list-style-type: none"> It can cause accidents due to malfunctions.
	<p>Do not touch the Wi-Fi module with wet hands.</p> <ul style="list-style-type: none"> It can cause damage to the device, electric shock, or fire.
	<p>Do not splash water on the Wi-Fi module or use it in a bathroom.</p> <ul style="list-style-type: none"> It can cause damage to the device, electric shock, or fire.
 CAUTION	
(Improper handling may have consequences, including injury or damage to building.)	
	<p>Do not use the Wi-Fi module nearby other wireless devices, micro-waves, cordless phones, or facsimiles.</p> <ul style="list-style-type: none"> It can cause malfunctions.

EN

DISPOSAL



Fig. 1

To dispose of this product, consult your dealer.

Note:

This symbol mark is for EU countries only. This symbol mark is according to the directive 2012/19/EU Article 14 Information for users and Annex IX, and/or to the directive 2006/66/EC Article 20 Information for end-users and Annex II.

Your MITSUBISHI ELECTRIC product is designed and manufactured with high quality materials and components which can be recycled and/or reused. This symbol means that electrical and electronic equipment, batteries and accumulators, at their end-of-life, should be disposed of separately from your household waste.

If a chemical symbol is printed beneath the symbol (Fig. 1), this chemical symbol means that the battery or accumulator contains a heavy metal at a certain concentration. This will be indicated as follows:

Hg: mercury (0.0005%), Cd: cadmium (0.002%), Pb: lead (0.004%)

In the European Union there are separate collection systems for used electrical and electronic products, batteries and accumulators.

Please, dispose of this equipment, batteries and accumulators correctly at your local community waste collection/recycling centre.

Please, help us to conserve the environment we live in!

NAME OF EACH PART

Indoor unit

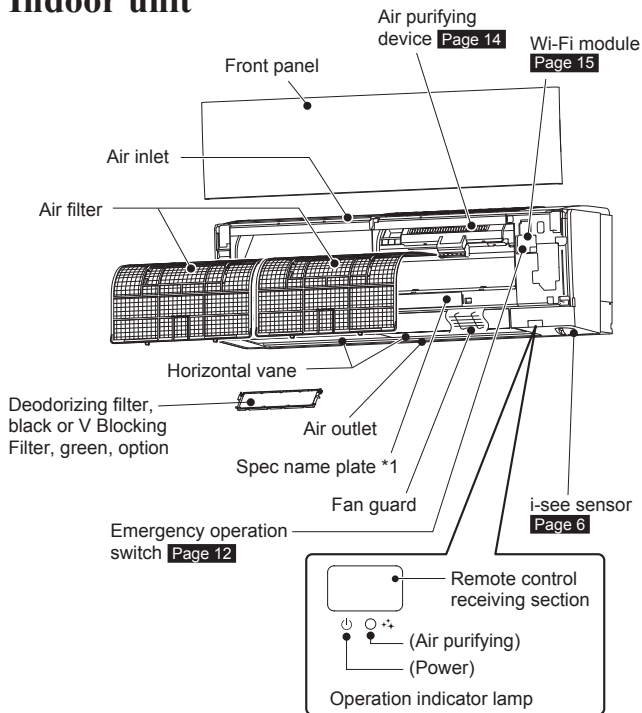

Outdoor unit

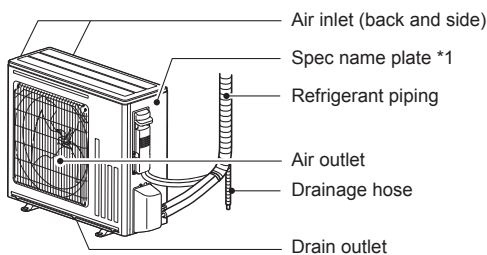

Outdoor units may be different in appearance.

*1 The manufacturing year and month are indicated on the spec name plate.

Remote controller

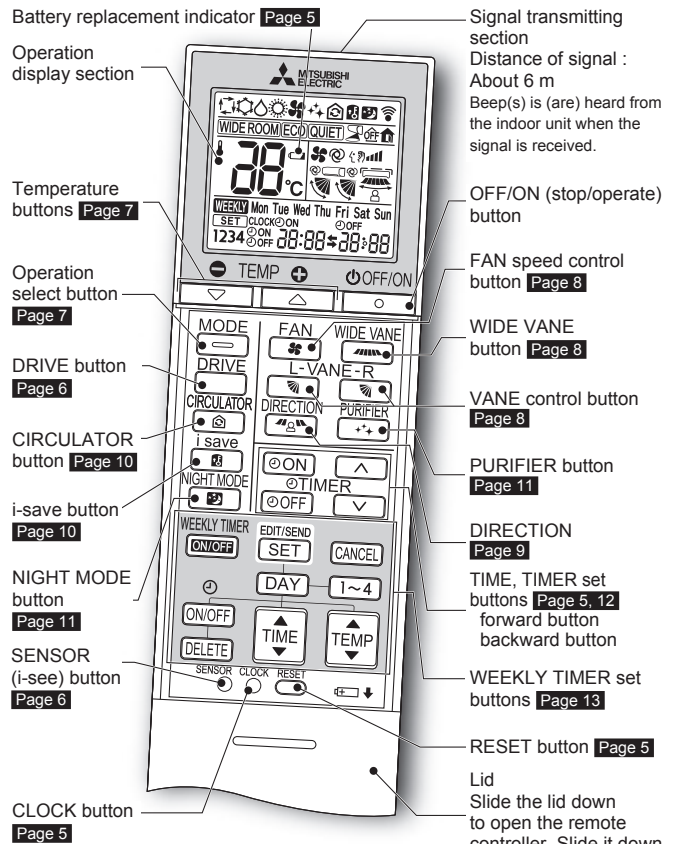

Remote controller

When the remote controller is not used, place it near the unit.

Only use the remote controller provided with the unit.
Do not use other remote controllers.
If 2 or more indoor units are installed in proximity to one another, an indoor unit that is not intended to be operated may respond to the remote controller.

PREPARATION BEFORE OPERATION

Before operation: Insert the power supply plug into the power outlet and/or turn the breaker on.

Installing the remote controller batteries

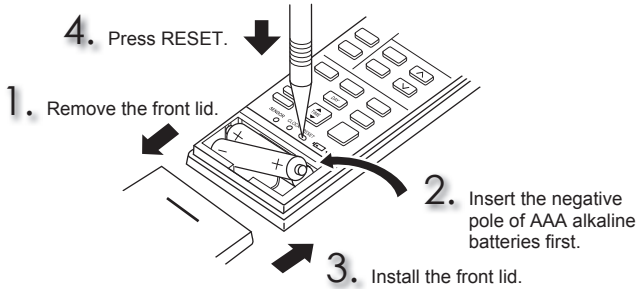

Note:

- Make sure the polarity of the batteries is correct.
- Do not use manganese batteries and leaking batteries. The remote controller could malfunction.
- Do not use rechargeable batteries.
- The battery replacement indicator lights up when the battery is running low. In about 7 days after the indicator starts lights up, the remote controller stops working.
- Replace all batteries with new ones of the same type.
- Batteries can be used for approximately 1 year. However, batteries with expired shelf lives last shorter.
- Press RESET gently using a thin instrument.
If the RESET button is not pressed, the remote controller may not operate correctly.

Setting current time

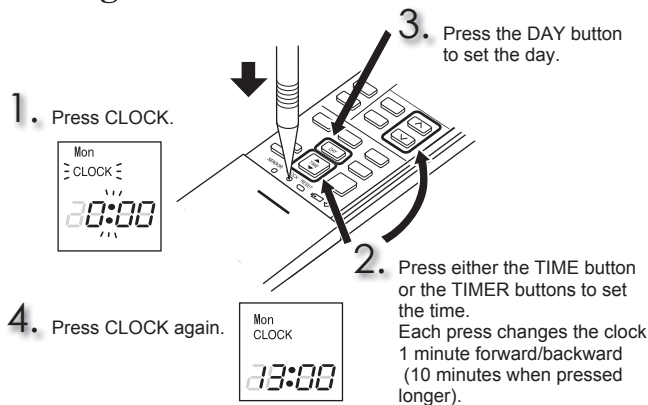

Note:

- Press CLOCK gently using a thin instrument.

Note:

How to set remote controller exclusively for a particular indoor unit

A maximum of 4 indoor units with wireless remote controllers can be used in a room. To operate the indoor units individually with each remote controller, assign a number to each remote controller according to the number of the indoor unit. This setting can be set only when all the following conditions are met:

- The remote controller is powered OFF.
- (1) Hold down [1~4] button on the remote controller for 2 seconds to enter the pairing mode.
- (2) Press [1~4] button again and assign a number to each remote controller. Each press of [1~4] button advances the number in the following order: 1 → 2 → 3 → 4.
- (3) Press [EDIT/SEND SET] button to complete the pairing setting.

After you turn the breaker ON, the remote controller that first sends a signal to an indoor unit will be regarded as the remote controller for the indoor unit. Once they are set, the indoor unit will only receive the signal from the assigned remote controller afterwards.

Setting the installation position

Be sure to set the remote controller in accordance with the installed position of the indoor unit.

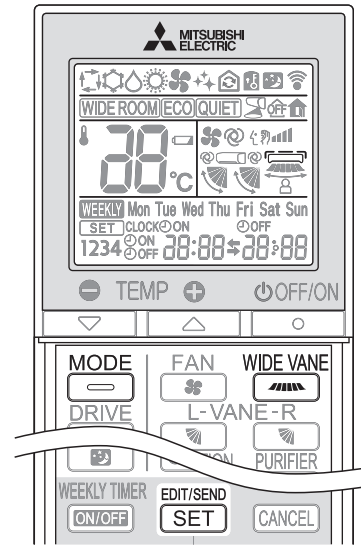

Installation position:

- Left: Distance to objects (wall, cabinet, etc.) is less than 50 cm to the left
- Center: Distance to objects (wall, cabinet, etc.) is more than 50 cm to the left and right
- Right: Distance to objects (wall, cabinet, etc.) is less than 50 cm to the right

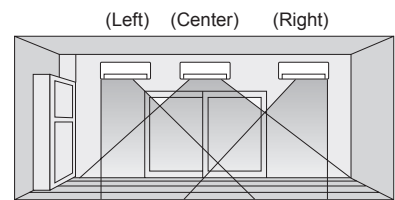

Area	Left	Center	Right
Remote controller display			

- 1 Hold down on the remote controller for 2 seconds to enter the position setting mode.

- 2 Select the target installation position by pressing . (Each press of the displays the positions in order:)

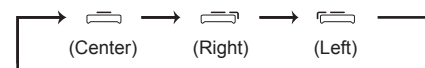

- 3 Press to complete the position setting.

Note:

- The installation position can be set only when all the following conditions are met:
- The remote controller is powered off.
 - Weekly timer is not set.
 - Weekly timer is not being edited.

DRIVE MODE SELECTOR

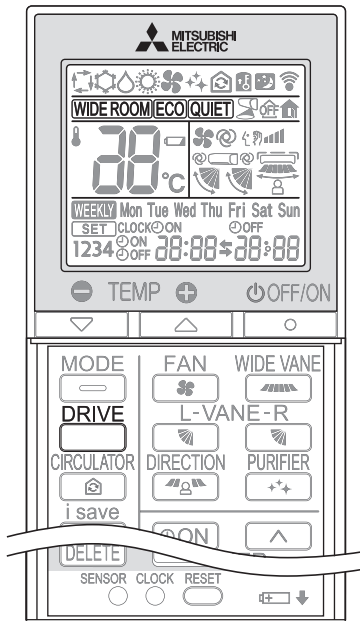

A user can select a desired mode from WIDE ROOM, ECO, or QUIET.

1 Press **DRIVE** during COOL and HEAT mode to activate the DRIVE mode.

Press **DRIVE** several times to cancel the DRIVE MODE.

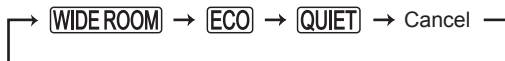

The details of each mode are as follows:

WIDE ROOM

Increases air volume and delivers airflow to a longer distance, reducing temperature unevenness in the room.

QUIET

- Decreases air volume and lowers the operating sound level of the unit.

ECO

- Suppresses a maximum capacity and operates efficiently without an excessive power consumption even when a room temperature suddenly changes.

Note:

- WIDE ROOM mode increases operating sound level due to the air volume increase.
- QUIET mode and ECO mode can affect heating and cooling performance.
- ECO mode cannot be activated when connected to a multi-system outdoor unit.
- Please cancel the mode if you feel uncomfortable after setting.

I-SEE OPERATION

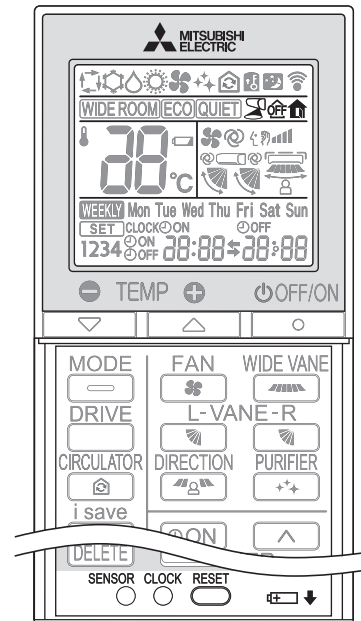

In the i-see control mode, the room temperature is controlled based on the sensible temperature.

1 Press **SENSOR** during COOL, DRY, HEAT and AUTO mode to activate the i-see control mode.

- Press gently using a thin instrument.
- Lights. (Operation display section)
- The default setting is "active".

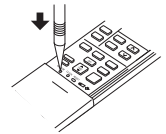

Press **SENSOR** several times to cancel the i-see control mode.

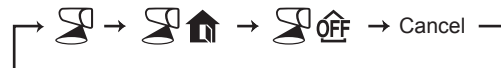

Note:

How to detect human presence

- When the air conditioner starts to operate, the i-see Sensor analyzes the temperature of a room by rotating clockwise and counterclockwise.
- Then, it detects human presence by their motion based on their heat signatures.

Detection range

The i-see Sensor does not analyze the temperature in the following range.

- The wall surface on which the air conditioner is installed
- The spot beneath the air conditioner
- Where there is an object (such as furniture) between the place and the air conditioner

It might not detect human properly on the following conditions

- When the temperature of the floor and the wall is high (such as when the air conditioner starts to operate in summer)
- When occupants are in blanket or wear heavily
- When there is an object whose temperature changes rapidly in a short time
- When the sensor cannot detect the heat source such as of small kids or pets
- When using a floor heating or an electric carpet
- When occupants do not move after the air conditioner starts to operate
- When the air directly hits any obstacle such as furniture in HEAT mode.

Refer to **page 9** "Absence Detection" for **house icon** and **OFF**.

SELECTING OPERATION MODES

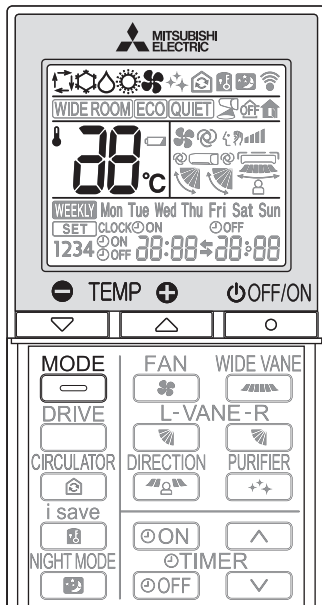

1 Press to start the operation.

2 Press to select operation mode. Each press changes mode in the following order:



3 Press or to set the temperature. Each press raises or lowers the temperature by 1°C.

Press to stop the operation.

AUTO mode (Auto change over)

The unit selects the operation mode according to the difference between the room temperature and the set temperature. During AUTO mode, the unit changes mode (COOL↔HEAT) when the room temperature is about 2°C away from the set temperature for more than 15 minutes.

Note:

Auto Mode is not recommended if this indoor unit is connected to a MXZ type outdoor unit. When several indoor units are operated simultaneously, the unit may not be able to switch operation mode between COOL and HEAT. In this case, the indoor unit becomes standby mode (Refer to table of Operation indicator lamp).

COOL mode

Enjoy cool air at your desired temperature.

Note:

Do not operate COOL mode at very low outside temperatures (less than -10°C). Water condensed in the unit may drip and wet or damage furniture, etc.

DRY mode

Dehumidify your room. The room may be cooled slightly. Temperature cannot be set during DRY mode.

HEAT mode

Enjoy warm air at your desired temperature.

FAN mode

Circulate the air in your room.

Note:

After COOL/DRY mode operation, it is recommended to operate in the FAN mode to dry inside the indoor unit.

Note:

Multi system operation

Two or more indoor units can be operated by one outdoor unit. When several indoor units are operated simultaneously, cooling/dry/fan and heating operations cannot be done at the same time. When COOL/DRY/FAN is selected with one unit and HEAT with another or vice versa, the unit selected last goes into standby mode.

Operation indicator lamp

The operation indicator lamp shows the operation state of the unit.

Indication	Operation state
	Standby mode (only during multi system operation)

Lit Blinking

FAN SPEED AND AIRFLOW DIRECTION ADJUSTMENT

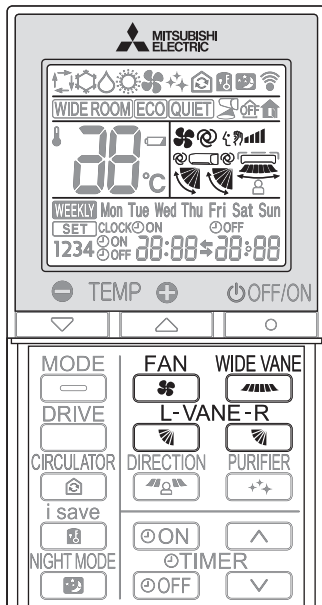

Fan speed

1 Press to select fan speed. Each press changes fan speed in the following order:

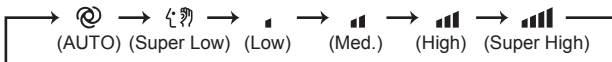

- Two short beeps are heard from the indoor unit when set to AUTO.
- Use higher fan speed to cool/heat the room quicker. It is recommended to lower the fan speed once the room is cool/warm.
- Use lower fan speed for quiet operation.

Note:

Multi system operation

When several indoor units are operated simultaneously by one outdoor unit for heating operation, the temperature of the airflow may be low. In this case, it is recommended to set the fan speed to AUTO.

Up-down Airflow direction

1 Press to select airflow direction. Each press changes airflow direction in the following order:



- (AUTO).....The vane is set to the most efficient airflow direction. COOL/ DRY/FAN: horizontal position. HEAT: position (4).
- (Manual).....For efficient air conditioning, select the upper position for COOL/DRY, and the lower position for HEAT. If the lower position is selected during COOL/DRY, the vane automatically moves to the upward position (1) after 0.5 to 1 hour to prevent any condensation from dripping.
- (Swing).....The vane moves up and down intermittently.
 - Two short beeps are heard from the indoor unit when set to AUTO.
 - Always use the remote controller when changing the direction of airflow. Moving the horizontal vanes with your hands causes them to malfunction.
 - When the breaker is turned on, the horizontal vanes' position will be reset in about a minute, then the operation will start. The same is true in the emergency cooling operation.
 - When the horizontal vanes seem to be in an abnormal position, see [page 18](#).
 - The right and left horizontal vanes set to the same level may not align perfectly.

Left-right Airflow direction

1 Press to select airflow direction. Each press changes airflow direction in the following order:

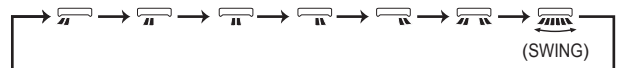

AIRFLOW CONTROL MODE

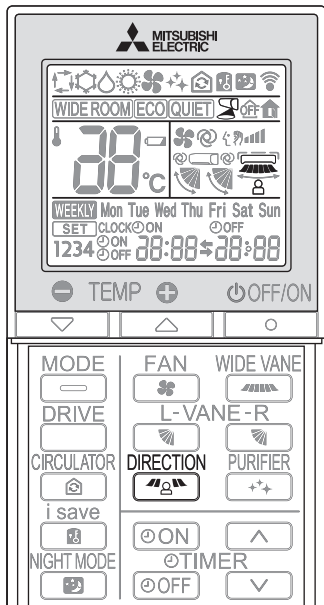

Airflow Control mode offers air conditioning according to a location of an occupant in a room detected by i-see Sensor.

1 Press **DIRECTION** during COOL, DRY, HEAT or AUTO mode to activate the AIRFLOW CONTROL mode. This mode is only available when the i-see control mode is effective.

2 Each press of **DIRECTION** changes AIRFLOW CONTROL in the following order:

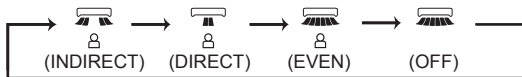

- (INDIRECT): An occupant will be less exposed to direct airflow.
- (DIRECT) : Mainly the vicinity of an occupant will be air-conditioned.
- (EVEN) : The unit learns the area where an occupant spend most of the time, and evens out the temperature of that area.

- Horizontal and vertical airflow directions will be automatically selected.
- When more than a couple of people are in a room, the AIRFLOW CONTROL mode may work less effectively.
- If you still feel uncomfortable with the air direction determined by the INDIRECT mode, adjust the air direction manually. **Page 8**
- When you move to a new house or rearrange the room, hold down **DIRECTION** for 5 seconds during operation. The indoor unit beeps twice and starts to learn the area where an occupant spend most of the time in the new or rearranged room. (This operation cannot be performed when the timer is set.)

Canceling the i-see control mode automatically cancels the AIRFLOW CONTROL mode.

- The AIRFLOW CONTROL mode is also cancelled when the VANE or WIDE VANE buttons is pressed.

ABSENCE DETECTION

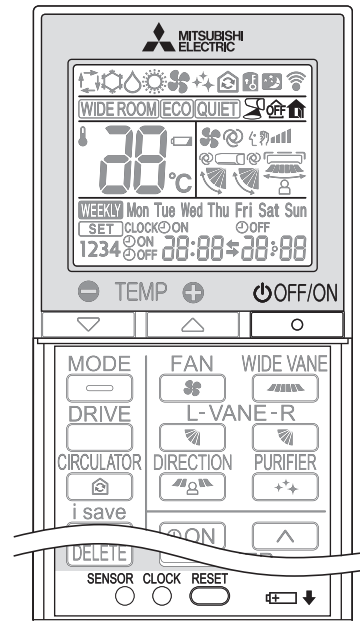

This function automatically changes the operation to No occupancy energy-saving mode or No occupancy Auto-OFF mode when nobody is in the room.

1 To activate this No occupancy energy-saving mode, press **SENSOR** until appears on the operation display of the remote controller.

2 To activate this No occupancy Auto-OFF mode, press **SENSOR** until **OFF** appears on the operation display of the remote controller.

Press **SENSOR** again to cancel the ABSENCE DETECTION.

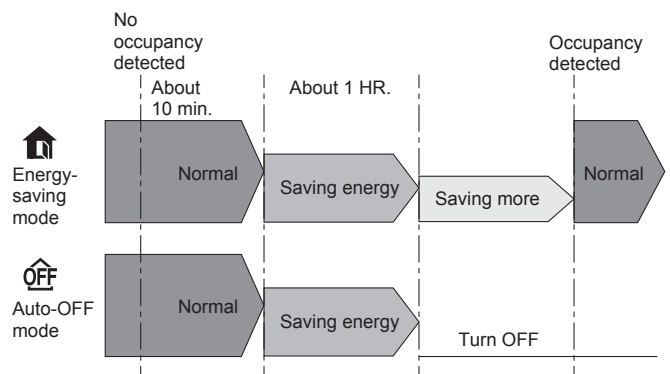
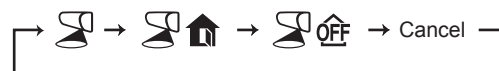

- Even if the unit is turned OFF due to No occupancy Auto-OFF mode, the display of the remote controller remains to indicate the unit is in operation. Press **OFF/ON** then press **OFF/ON** again to restart operation.
- When OFF timer is set, a priority is given to OFF timer.
- The unit will not be turned off if no one is detected during normal operation mode, even though No occupancy Auto-OFF mode is active.

I-SAVE OPERATION

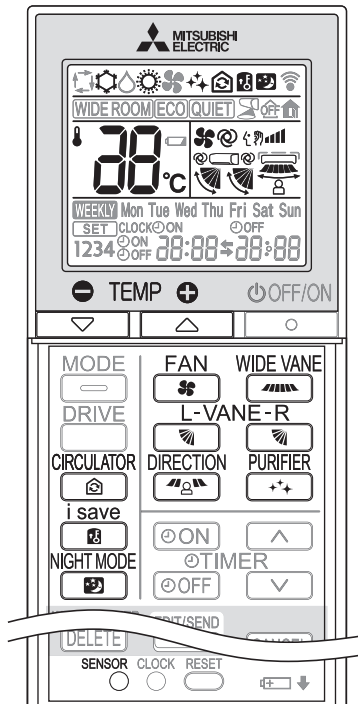

A simplified set back function enables to recall the preferred (preset) setting with a single push of the **i save** button. Press the button again and you can go back to the previous setting in an instance.

1 Press **i save** during COOL, CIRCULATOR, HEAT mode and NIGHT MODE operation to select i-save mode.

2 Set the temperature, fan speed, and airflow direction.

- The same setting is selected from the next time by simply pressing **i save**.
- Two settings can be saved. (One for COOL/CIRCULATOR, one for HEAT)
- Select the appropriate temperature, fan speed, and airflow direction according to your room.

Press **i save** again to cancel i-save operation.

- i-save operation also is cancelled when the MODE button is pressed.

Note:

Example of use:

- Low energy mode
Set the temperature 2°C to 3°C warmer in COOL and cooler in HEAT mode. This setting is suitable for unoccupied room, and while you are sleeping.
- Saving frequently used settings
Save your preferred setting for COOL, CIRCULATOR, HEAT mode and NIGHT MODE operation. This enables you to select your preferred setting with a single push of the button.

CIRCULATOR OPERATION

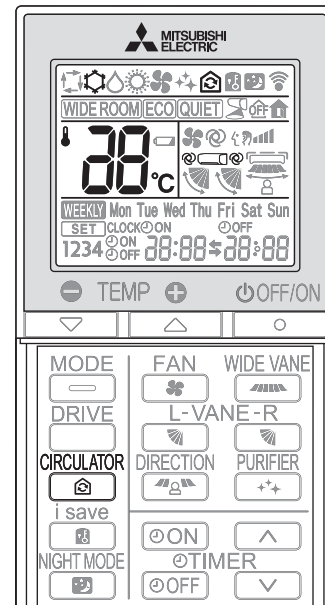

In case the indoor temperature reaches the setting temperature, the outdoor unit stops and the indoor unit starts FAN operation to circulate the indoor air.

The setting of fan speed and airflow direction can be changed according to your preference.

The outdoor unit starts operation automatically when the indoor temperature drops below the setting temperature.

1 Press **CIRCULATOR** during HEAT mode **page 7** to enable CIRCULATOR operation.

The unit performs FAN operation in case the indoor temperature reaches the setting temperature.

2 Set the fan speed and airflow direction.

- The setting of fan speed and airflow direction is common for HEAT and CIRCULATOR operation.
- Ventilation starts at Low fan speed in case AUTO fan speed is selected.

Press **CIRCULATOR** again to cancel CIRCULATOR operation.

Note:

CIRCULATOR operation doesn't work in the following situation.

- AUTO mode (Auto change over) is selected.
- Defrosting is being done.
- Indoor unit is connected to multi type outdoor unit.
Although received sound will be heard from the indoor unit and **CIRCULATOR** mark is displayed on remote controller when **CIRCULATOR** is pushed, CIRCULATOR operation doesn't work in multi connection.
- FAN operation may make you feel cold wind.
Reduce the FAN speed or adjust the airflow direction to avoid the wind if you feel uncomfortable with cold wind.

NIGHT MODE OPERATION

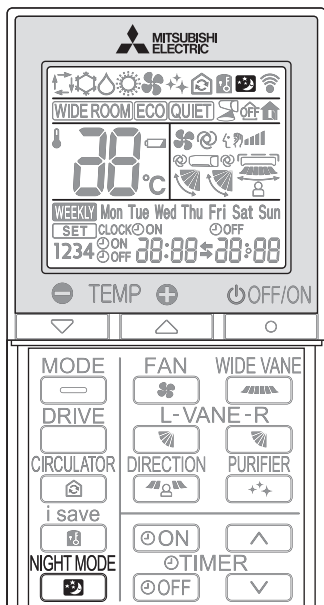

NIGHT MODE operation changes the brightness of the operation indicator, disables the beep sound and limits the noise level of the outdoor unit.

1 Press  during operation to activate NIGHT MODE operation.

- The operation indicator lamp dims.
- The beep sound will be disabled except that emitted when the operation is started or stopped.
- Noise level of the outdoor unit will be lower than that mentioned in SPECIFICATIONS.

Press  again to cancel NIGHT MODE operation.

Note:

- Noise level of the outdoor unit may not change after start-up of the unit, during the protection operation, or depending on other operating conditions.
- The fan speed of the indoor unit will not change.
- The operation indicator lamp will be hard to be seen in a bright room.
- Noise level of the outdoor unit will not decrease during Multi system operation.

AIR PURIFYING OPERATION

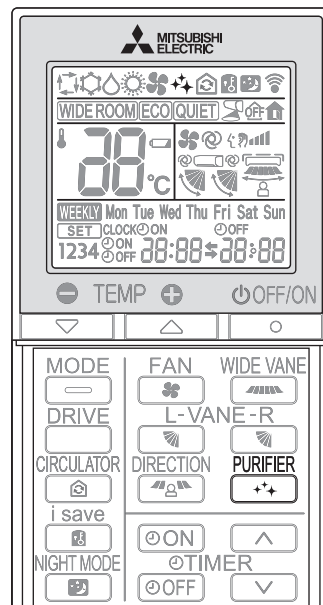

In the AIR PURIFYING operation, the indoor unit built-in device reduces airborne fungi, viruses, mold, and allergens.

1 Press  to start AIR PURIFYING operation.
• AIR PURIFYING lamp turns on. (Display section)

Note:

QUICK AIR PURIFYING SET
When the air conditioner is off, pressing  starts AIR PURIFYING operation in FAN mode.

Press  again to cancel AIR PURIFYING operation.
• AIR PURIFYING lamp turns off. (Display section)

Note:

- Never touch the air purifying device during operation. Although the air purifying device is safety-conscious design, touching this device could be the cause of trouble as this device discharge high voltage electricity.
- A "hissing" sound may be heard during the air purifying operation. This sound is produced when plasma is being discharged. This is not a malfunction.
- Air purifying lamp does not turn on if the front panel is not closed completely.

TIMER OPERATION (ON/OFF TIMER)

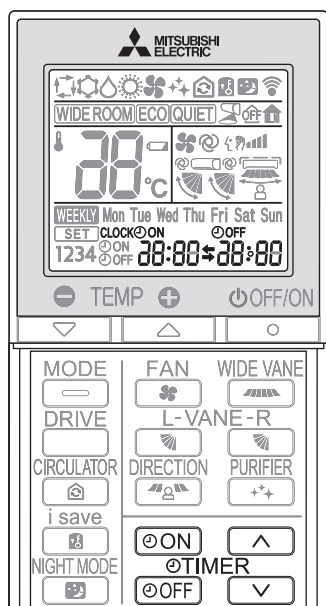

1 Press **ON** or **OFF** during operation to set the timer.

ON (ON timer) : The unit turns ON at the set time.

OFF (OFF timer) : The unit turns OFF at the set time.

* **ON** or **OFF** blinks.

* **Make sure that the current time and day are set correctly.** [Page 5](#)

2 Press **▲** (forward) and **▼** (backward) to set the time of timer.

Each press changes the set time 10 minutes forward/backward.

• Set the timer while **ON** or **OFF** is blinking.

Press **ON** or **OFF** again to cancel timer.

Note:

- ON and OFF timers can be set together. **⚡** mark indicates the order of timer operations.
- If power failure occurs while ON/OFF timer is set, see [page 12](#) "Auto restart function".

EMERGENCY OPERATION

When the remote controller cannot be used...

Emergency operation can be activated by pressing the emergency operation switch (E.O. SW) on the indoor unit.

Each time the E.O. SW is pressed, the operation changes in the following order:

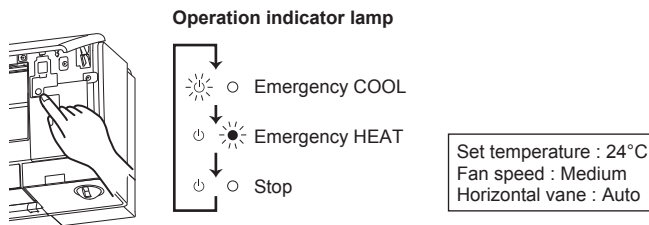

Note:

- The first 30 minutes of operation is test run. Temperature control does not work, and fan speed is set to High.
- In the emergency heating operation, the fan speed gradually rises to blow out warm air.
- In the emergency cooling operation, the horizontal vanes' position will be reset in about a minute, then the operation will start.

AUTO RESTART FUNCTION

If a power failure occurs or the main power is turned off during operation, "Auto restart function" automatically starts operation in the same mode as the one set with the remote controller just before the shutoff of the main power. When timer is set, timer setting is cancelled and the unit starts operation when power is resumed.

If you do not want to use this function, please consult the service representative because the setting of the unit needs to be changed.

WEEKLY TIMER OPERATION

- A maximum of 4 ON or OFF timers can be set for individual days of the week.
- A maximum of 28 ON or OFF timers can be set for a week.

E.g. : Runs at 24°C from waking up to leaving home, and runs at 27°C from getting home to going to bed on weekdays.
Runs at 27°C from waking up late to going to bed early on weekends.

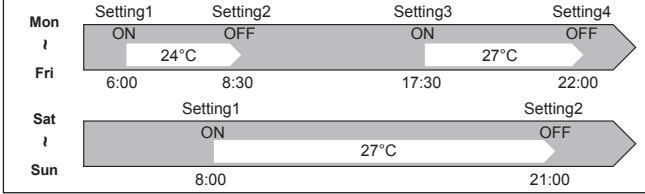

Note:

The simple ON/OFF timer setting is available while the weekly timer is on. In this case, the ON/OFF timer has priority over the weekly timer; the weekly timer operation will start again after the simple ON/OFF timer is complete.

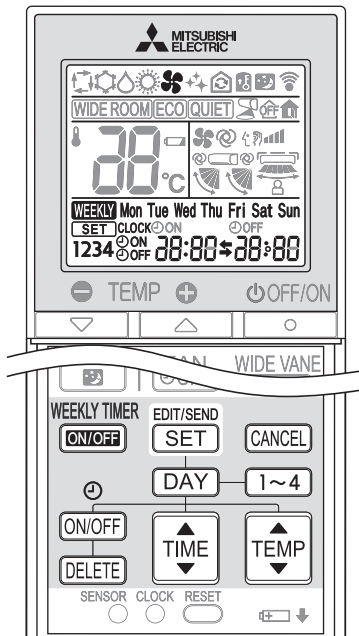

Setting the weekly timer

* Make sure that the current time and day are set correctly.

- 1 Press **EDIT/SEND** **SET** to enter the weekly timer setting mode.

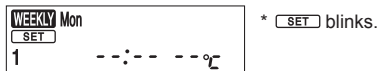

- 2 Press **DAY** and **1~4** to select setting day and number.



Pressing **DAY** selects the day of the week to be set.



* All days can be selected.

Pressing **1~4** selects the setting number.

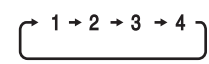

- 3 Press **ON/OFF**, **TIME**, and **TEMP** to set ON/OFF, time, and temperature.

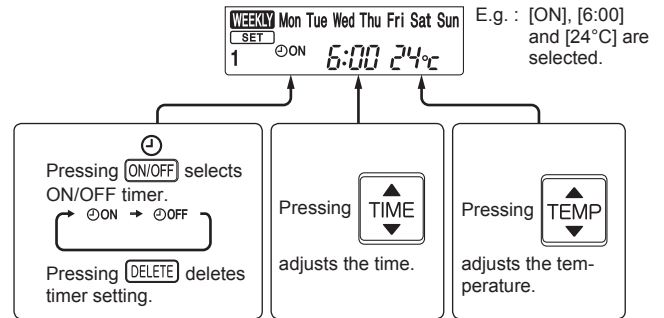

* Hold down the button to change the time quickly.

Press **DAY** and **1~4** to continue setting the timer for other days and/or numbers.

- 4 Press **EDIT/SEND** **SET** to complete and transmit the weekly timer setting.



* **SET** which was blinking goes out, and the current time will be displayed.

Note:

- Press **EDIT/SEND** **SET** to transmit the setting information of weekly timer to the indoor unit. Point the remote controller toward the indoor unit for 3 seconds.
- When setting the timer for more than one day of the week or one number, **EDIT/SEND** **SET** does not have to be pressed per each setting. Press **EDIT/SEND** **SET** once after all the settings are complete. All the weekly timer settings will be saved.
- Press **EDIT/SEND** **SET** to enter the weekly timer setting mode, and press and hold **DELETE** for 5 seconds to erase all weekly timer settings. Point the remote controller toward the indoor unit.

- 5 Press **WEEKLY TIMER** **ON/OFF** to turn the weekly timer ON. (**WEEKLY** lights.)

* When the weekly timer is ON, the day of the week whose timer setting is complete, will light.

- 6 Press **WEEKLY TIMER** **ON/OFF** again to turn the weekly timer OFF. (**WEEKLY** goes out.)

Note:

The saved settings will not be cleared when the weekly timer is turned OFF.

Checking weekly timer setting

- 1 Press **EDIT/SEND** **SET** to enter the weekly timer setting mode.

* **SET** blinks.

- 2 Press **DAY** or **1~4** to view the setting of the particular day or number.

Press **CANCEL** to exit the weekly timer setting.

Note:

When all days of the week are selected to view the settings and a different setting is included among them, **--:--:-- °C** will be displayed.

CLEANING

Instructions:

- Switch off the power supply or turn off the breaker before cleaning.
- Be careful not to touch the metal parts with your hands.
- Do not use benzine, thinner, polishing powder, or insecticide.
- When dirt stands out, wash it with kitchen neutral detergent diluted with lukewarm water to the specified concentration, then wipe off the detergent with a damp towel.
- Do not use a scrubbing brush, a hard sponge, or the like.
- Do not soak or rinse the horizontal vane.
- Do not use water hotter than 50°C.
- Do not expose parts to direct sunlight, heat, or fire to dry.
- Do not apply excessive force on the fan as it may cause cracks or breakage.

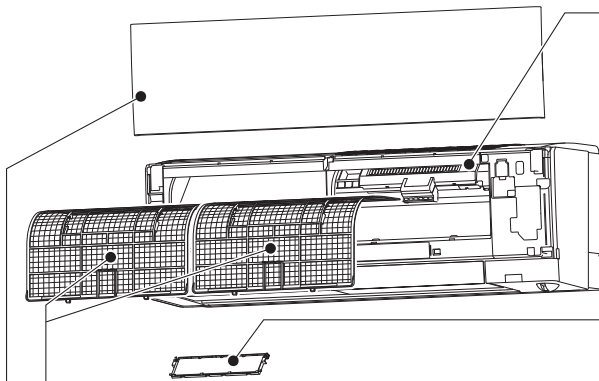

Air filter

- **Clean every 2 weeks**
- Remove dirt by a vacuum cleaner, or rinse with water.
- After washing with water, dry it well in shade.

Air purifying device

- **Every 3 months:**
- Remove dirt by a vacuum cleaner.
- **When dirt cannot be removed by vacuum cleaning:**
- Soak the filter together with its frame in lukewarm water and rinse it.
- After washing, dry it well in shade.

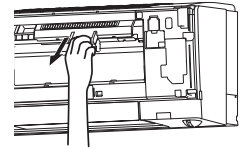

Deodorizing filter, black

- **Every 3 months:**
- Remove dirt by a vacuum cleaner, or soak the framed filter in lukewarm water (30 to 40°C) for about 15 minutes. Rinse well.
- After washing, dry it well in shade.
- Deodorizing feature recovers by cleaning the filter.
- **When dirt or smell cannot be removed by cleaning:**
- Replace it with a new air cleaning filter.
- Parts Number **MAC-3010FT-E**

Front panel

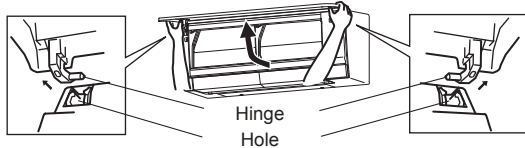

1. Lift the front panel until a "click" is heard.
2. Hold the hinges and pull to remove as shown in the illustration above.
 - Wipe with a soft dry cloth or rinse it with water.
 - Do not soak it in water for more than two hours.
 - Dry it well in shade before installing it.
3. Install the front panel by following the removal procedure in reverse. Close the front panel securely and press the positions indicated by the arrows.

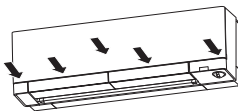

OR

V Blocking Filter, green, option

- **Every 3 months:**
- Remove dirt by a vacuum cleaner.
- **When dirt cannot be removed by vacuum cleaning:**
- Soak the filter and its frame in lukewarm water before rinsing it.
- After washing, dry it well in shade. Install all tabs of the air filter.

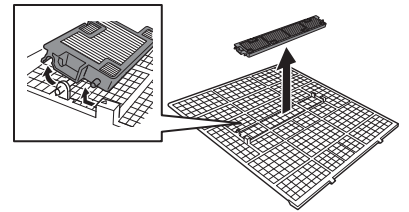

- **Every year:**
- Replace it with a new air cleaning filter for best performance.
- Parts Number **MAC-2490FT-E**

! Important

- **Clean the filters regularly for best performance and to reduce power consumption.**
- **Dirty filters cause condensation in the air conditioner which will contribute to the growth of fungi such as mold. It is therefore recommended to clean air filters every 2 weeks.**
- **Do not touch the i-see sensor.**
- **The air purifying device does not function for safety for a couple minutes after the operation starts or the front panel is opened/closed.**
- **Do not disassemble the air purifying device.**
- **Do not touch any parts other than the frame of the air purifying device.**

This information is based on **REGULATION (EU) No 528/2012**

MODEL NAME	Treated Article (Parts name)	Active Substances (CAS No.)	Property	Instruction for Use (Safe handling information)
MSZ-RW25/35/50VG	FAN AIR DUCT HORIZONTAL VANE VERTICAL VANE	Tebuconazole (107534-96-3) 2-octyl-2H-isothiazol-3-one (OIT) (26530-20-1)	Antimold	<ul style="list-style-type: none"> • Use this product in line with the instruction manual indications and for the intended purpose only. • Do not put into mouth. Keep away from children.
MAC-2490FT-E	FILTER	Dimethyloctadecyl[3-(trimethoxysilyl)propyl] ammonium chloride (27668-52-6)	Antivirus Antibacterial Antimold	<ul style="list-style-type: none"> • Use this product in line with the instruction manual indications and for the intended purpose only. • Do not put into mouth. Keep away from children.

Wi-Fi MODULE SETTING UP

This Wi-Fi module, communicates the status information and controls the commands from the MELCloud by connecting to an indoor unit.

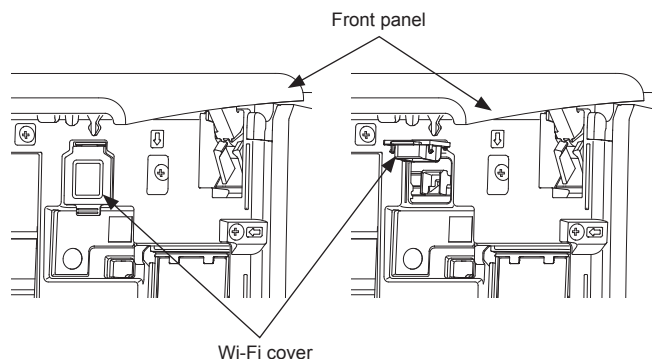

EN

Wi-Fi module introduction

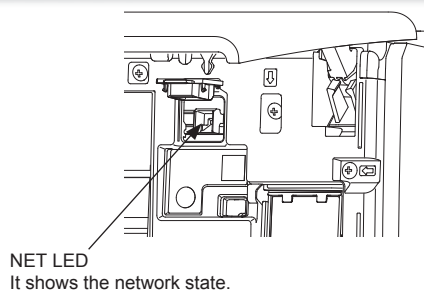

Setting up

Set up a connection between the Wi-Fi module and the router.

Note:

Setup is possible only after operating the air conditioner using the wireless remote controller.

For MELCloud User Manual, please go to the website below.
<http://www.melcloud.com/Support>

Selecting a mode

The Wi-Fi module has to be paired with the Router in order for communication between the indoor unit and MELCloud to begin. There are 2 methods of pairing the Wi-Fi module with the Router:

- WPS-PUSH mode
- Access Point mode

The mode to be set depends on whether your Router has the WPS button. Please use the pairing mode most suitable for your system. Follow the instructions below to set the pairing mode with Remote controller. Set up the Wi-Fi module and the Router again when the Router has been replaced.

Note:

To reset connection and set up the Wi-Fi module and the router again

- Hold down the Temperature \ominus for 5 seconds.
- Select “_ 2” by pressing Temperature \oplus and \ominus .
- Point the remote controller toward the indoor unit and press the OFF/ON.
- The indoor unit beeps 3 times when resetting is complete.

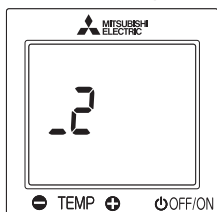

Setting up in WPS-PUSH mode

To enter the mode

- Hold down the Temperature \oplus for 5 seconds.
- Select “_ 2” by pressing Temperature \oplus and \ominus as shown on the right.
- Point the remote controller toward the indoor unit and press the OFF/ON.

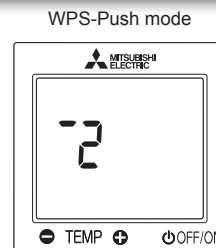

1

Connect the Router to the air conditioner.

Make sure that the LED indication is as shown below. Push WPS button of the Router within 2 minutes after the mode selection has completed. The WPS-PUSH mode will return to initial state if WPS button is not pressed for 2 minutes.



The LED lights up for 3 seconds then flashes twice. A beep sounds as the LED flashes. This series of actions is repeated.

2

LED indication will be as shown below when connection between the Router and Wi-Fi module is completed and connection to MELCloud starts.

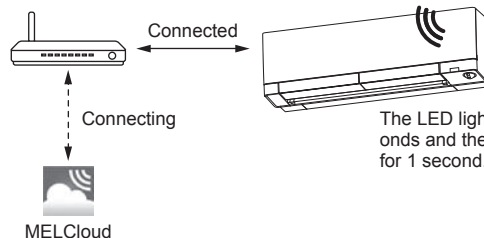

The LED lights up for 5 seconds and then a beep sounds for 1 second.

If the indication LED does not change or flashes 5 times, connection fails. Please reset connection and setup the Wi-Fi module and the Router again. Main Causes that WPS failed are as follows. Communication distance (from the Wi-Fi module to Router), Router settings (encryption, authentication, limit of connections, etc.)

Wi-Fi MODULE SETTING UP

Setting up in Access Point mode

Complete the setting up in the Access Point mode within 10 minutes.

To enter the mode

- Hold down the Temperature \oplus for 5 seconds.
- Select "1" by pressing Temperature \oplus and \ominus as shown on the right.
- Point the remote controller toward the indoor unit and press the OFF/ON .

Access Point mode

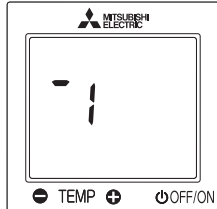

1 Connect your smartphone to the air conditioner.

Make sure that the LED indication is as shown below. On the Wi-Fi Setting Screen on your smartphone, select SSID and enter KEY, which are printed on the information label.

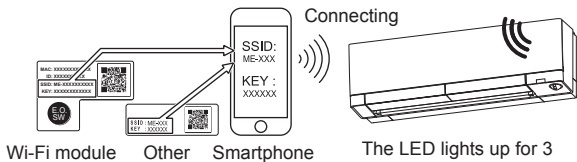

The LED lights up for 3 seconds then flashes once. A beep sounds as the LED flashes. This series of actions is repeated.

Note:

- Check Wi-Fi setting of your smartphone if SSID does not appear on it.
- Enter KEY again if SSID appears on your smartphone, but it cannot connect to the Wi-Fi module.
- The LED indication does not change or flashes 5 times if connection fails. In that case, reset connection and set up the Wi-Fi module and the router again.

2 Access URL (<http://192.168.11.1/network>) by any of the following methods to display the setting screen.

- Scan the matrix barcode on the information label.
- Type the URL (<http://192.168.11.1/network>) in the web browser.

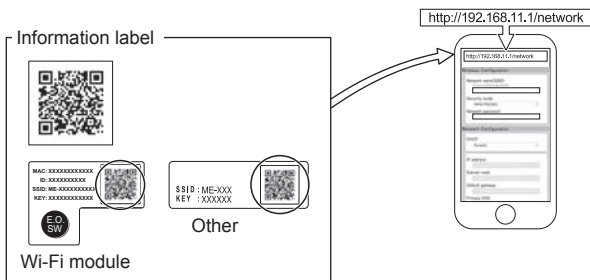

3 Register the information of the Router on the air conditioner.

In the displayed window, select Dynamic in DHCP (*1) and enter the information of Router, then tap the Submit button.

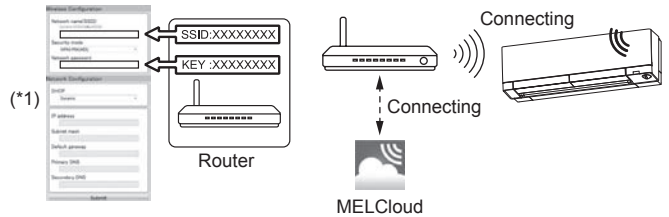

Note:

- If you want to use Static, select Static in DHCP (*1) and enter the information of Router and network, then tap the Submit button.
- LED indication will return to initial state, if the connection fails.
- LED flashing and beep sounds will stop when the connection is completed.

4 LED indication will be as shown below when connection between the Router and Wi-Fi module is completed and connection to MELCloud starts.

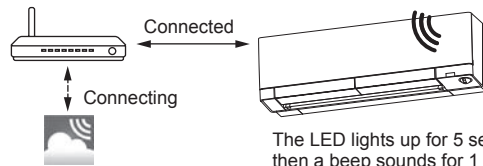

Note:

It may take several minutes to show the indication above. The LED indication does not change or flashes 5 times if connection fails. In that case, reset connection and set up the Wi-Fi module and the router again.

Wi-Fi MODULE SETTING UP

NET LED





NET LED flashing indicates that the Wi-Fi module is communicating with the router.

When it doesn't connect well

Check the following, and pair the Wi-Fi module and the Router according to Selecting a mode.

- Make sure that the communication distance is not too far between the Wi-Fi module and the Router.
- Make sure that the Router uses WPA2-AES encryption.
- Make sure that the number of connected devices to the Router does not exceed the limit.
- Make sure that DHCP is enabled, or check IP address setting of the Wi-Fi module.
- Check DNS settings of the Router, or check DNS address of the Wi-Fi module.
- Check if the Router is connected to Internet.
- Set up the Wi-Fi module after operating the air conditioner using the wireless remote controller at least once.

If the connection fails even after checking the above, set up the Wi-Fi module and the router again by the following method.

- Hold down the Temperature  for 5 seconds.
- Select "_ 2" by pressing Temperature  and .
- Point the remote controller toward the indoor unit and press the .
- The indoor unit beeps 3 times when resetting is complete.

[About trademarks]

- WPS is the connection via Wi-Fi Protected Setup.
- "Wi-Fi®", "Wi-Fi Protected Setup™", "WPA2™" are trademarks or registered trademarks of the Wi-Fi Alliance.

For Declaration of Conformity and MELCloud User Manual, please go to the website below.
<http://www.melcloud.com/Support>

The Wi-Fi module uses Open Source Software. To view the Open Source software licence(s), please go to the following website whilst connected to the Wi-Fi module during the Access Point mode.
<http://192.168.11.1/license>

Note:

- Ensure that the Router supports the WPA2-AES encryption setting before starting the Wi-Fi module setup.
- The End user should read and accept the terms and conditions of the Wi-Fi service before using this Wi-Fi module.
- To complete connection of this Wi-Fi module to the Wi-Fi service, the Router may be required.
- This Wi-Fi module will not commence transmission of any operational data from the system until the End user registers and accepts the terms and conditions of the Wi-Fi service.
- This Wi-Fi module should not be installed and connected to any Mitsubishi Electric system which is to provide application critical cooling or heating.
- Please write down the information regarding the Wi-Fi module setting on the last page of this manual, when you set up this Wi-Fi module.
- At the time of relocation or disposal, reset the Wi-Fi module to the factory default.

Mitsubishi Electric's Wi-Fi module is designed for communication to Mitsubishi Electric's MELCloud Wi-Fi service. Mitsubishi Electric is not responsible for any (i) underperformance of a system or any product; (ii) system or product fault; or (iii) loss or damage to any system or product; which is caused by or arises from connection to and/or use of any third party Wi-Fi module or any third party Wi-Fi service with Mitsubishi Electric equipment.

For the latest information regarding MELCloud from Mitsubishi Electric Corporation, please visit www.melcloud.com.

WHEN YOU THINK THAT TROUBLE HAS OCCURRED

Even if these items are checked, when the unit does not recover from the trouble, stop using the air conditioner and consult your dealer.

Symptom	Explanation & Check points
Indoor Unit	
The unit cannot be operated.	<ul style="list-style-type: none"> Is the breaker turned on? Is the power supply plug connected? Is the ON timer set? Page 12
The horizontal vane does not move.	<ul style="list-style-type: none"> Are the horizontal vane and the vertical vane installed correctly? Is the fan guard deformed? When the breaker is turned on, the horizontal vanes' position will be reset in about a minute. After the reset has completed, the normal horizontal vanes' operation resumes. The same is true in the emergency cooling operation.
The unit cannot be operated for about 3 minutes when restarted.	<ul style="list-style-type: none"> This protects the unit according to instructions from the microprocessor. Please wait.
Mist is discharged from the air outlet of the indoor unit.	<ul style="list-style-type: none"> The cool air from the unit rapidly cools moisture in the air inside the room, and it turns into mist.
The swing operation of the HORIZONTAL VANE is suspended for a while, then restarted.	<ul style="list-style-type: none"> This is for the swing operation of the HORIZONTAL VANE to be performed normally.
When SWING is selected in COOL/DRY/FAN mode, the lower horizontal vane does not move.	<ul style="list-style-type: none"> It is normal that the lower horizontal vane does not move when SWING is selected in COOL/DRY/FAN mode.
The airflow direction changes during operation. The direction of the horizontal vane cannot be adjusted with the remote controller.	<ul style="list-style-type: none"> When the unit is operated in COOL or DRY mode, if the operation continues with air blowing down for 0.5 to 1 hour, the direction of the airflow is automatically set to upward position to prevent water from condensing and dripping. In the heating operation, if the airflow temperature is too low or when defrosting is being done, the horizontal vane is automatically set to horizontal position.
The operation stops for about 10 minutes in the heating operation.	<ul style="list-style-type: none"> Outdoor unit is in defrost. Since this is completed in max. 10 minutes, please wait. (When the outside temperature is too low and humidity is too high, frost is formed.)
The unit starts operation by itself when the main power is turned on, but hasn't received sign from the remote controller.	<ul style="list-style-type: none"> These models are equipped with an auto restart function. When the main power is turned off without stopping the unit with the remote controller and is turned on again, the unit starts operation automatically in the same mode as the one set with the remote controller just before the shutoff of the main power. Refer to "Auto restart function". Page 12
The two horizontal vanes touch each other. The horizontal vanes are in an abnormal position. The horizontal vanes do not return to the correct "close position".	<p>Perform one of the following:</p> <ul style="list-style-type: none"> Turn off and on the breaker. Make sure the horizontal vanes move to the correct "close position". Start and stop the emergency cooling operation and make sure the horizontal vanes move to the correct "close position".
In COOL/DRY mode, when the room temperature reaches near the set temperature, the outdoor unit stops, then the indoor unit operates at low speed.	<ul style="list-style-type: none"> When the room temperature deviates from the set temperature, the indoor fan starts running according to the settings on the remote controller.
The indoor unit discolors over time.	<ul style="list-style-type: none"> Although plastic turns yellow due to the influence of some factors such as ultraviolet light and temperature, this has no effect on the product functions.
The operation indicator lamp is dim. The unit does not beep.	<ul style="list-style-type: none"> Is the NIGHT MODE operation set?
Multi system	
The indoor unit which is not operating becomes warm and a sound, similar to water flowing, is heard from the unit.	<ul style="list-style-type: none"> A small amount of refrigerant continues to flow into the indoor unit even though it is not operating.
When heating operation is selected, operation does not start right away.	<ul style="list-style-type: none"> When operation is started during defrosting of outdoor unit is done, it takes a few minutes (max. 10 minutes) to blow out warm air.
Outdoor Unit	
The fan of the outdoor unit does not rotate even though the compressor is running. Even if the fan starts to rotate, it stops soon.	<ul style="list-style-type: none"> When the outside temperature is low during cooling operation, the fan operates intermittently to maintain sufficient cooling capacity.
Water leaks from the outdoor unit.	<ul style="list-style-type: none"> During COOL and DRY operations, pipe or pipe connecting sections are cooled and this causes water to condense. In the heating operation, water condensed on the heat exchanger drips down. In the heating operation, the defrosting operation makes ice forming on the outdoor unit melt and drip down.
White smoke is discharged from the outdoor unit.	<ul style="list-style-type: none"> In the heating operation, vapor generated by the defrosting operation looks like white smoke.

Symptom	Explanation & Check points
Remote controller	
The display on the remote controller does not appear or it is dim. The indoor unit does not respond to the remote control signal.	<ul style="list-style-type: none"> Are the batteries exhausted? Page 5 Is the polarity (+, -) of the batteries correct? Page 5 Are any buttons on the remote controller of other electric appliances being pressed?
Does not cool or heat	
The room cannot be cooled or heated sufficiently.	<ul style="list-style-type: none"> Is the temperature setting appropriate? Page 7 Is the fan setting appropriate? Please change fan speed to High or Super High. Page 8 Are the filters clean? Page 14 Is the fan or heat exchanger of the indoor unit clean? Page 14 Are there any obstacles blocking the air inlet or outlet of the indoor or outdoor unit? Is a window or door open? It may take a certain time to reach the setting temperature or may not reach that depending on the size of the room, the ambient temperature, and the like. Is the NIGHT MODE operation set?
The room cannot be cooled sufficiently.	<ul style="list-style-type: none"> When a ventilation fan or a gas cooker is used in a room, the cooling load increases, resulting in an insufficient cooling effect. When the outside temperature is high, the cooling effect may not be sufficient.
The room cannot be heated sufficiently.	<ul style="list-style-type: none"> When the outside temperature is low, the heating effect may not be sufficient.
The air outlet temperature seems low in the heating operation.	<p>Change the air outlet direction upward. The air outlet temperature may become lower when the outside temperature is low.</p>
Air does not blow out soon in the heating operation.	<ul style="list-style-type: none"> Please wait as the unit is preparing to blow out warm air.
Airflow	
The air from the indoor unit smells strange.	<ul style="list-style-type: none"> Are the filters clean? Page 14 Is the fan or heat exchanger of the indoor unit clean? Page 14 The unit may suck in an odor adhering to the wall, carpet, furniture, cloth, etc. and blow it out with the air.
Sound	
Cracking sound is heard.	<ul style="list-style-type: none"> This sound is generated by the expansion/contraction of the front panel, etc. due to change in temperature.
"Bubbling" sound is heard.	<ul style="list-style-type: none"> This sound is heard when the outside air is absorbed from the drain hose by turning on the range hood or the ventilation fan, making water flowing in the drain hose to spout out. This sound is also heard when the outside air blows into the drain hose in case the outside wind is strong.
Mechanical sound is heard from the indoor unit.	<ul style="list-style-type: none"> This is the switching sound in turning on/off the fan or the compressor.
The sound of water flowing is heard.	<ul style="list-style-type: none"> This is the sound of refrigerant or condensed water flowing in the unit.
Hissing sound is sometimes heard.	<ul style="list-style-type: none"> This is the sound when the flow of refrigerant inside the unit is changed.
Timer	
Weekly timer does not operate according to settings.	<ul style="list-style-type: none"> Is the ON/OFF timer set? Page 12 Transmit the setting information of the weekly timer to the indoor unit again. When the information is successfully received, a long beep will sound from the indoor unit. If information fails to be received, 3 short beeps will be heard. Ensure information is successfully received. Page 13 When a power failure occurs and the main power turns off, the indoor unit built-in clock will be incorrect. As a result, the weekly timer may not work normally. Be sure to place the remote controller where the signal can be received by the indoor unit. Page 5
The unit starts/stops the operation by itself.	<ul style="list-style-type: none"> Is the weekly timer set? Page 13
Wi-Fi module	
The Wi-Fi module cannot be paired with the router.	<p>Setup is possible only after operating the air conditioner using the wireless remote controller. Perform pairing after the operation.</p>

EN

WHEN YOU THINK THAT TROUBLE HAS OCCURRED

In the following cases, stop using the air conditioner and consult your dealer.

- When water leaks or drips from the indoor unit.
- When the operation indicator lamp blinks.
- When the breaker trips frequently.
- The remote control signal is not received in a room where an electronic ON/OFF type fluorescent lamp (inverter-type fluorescent lamp, etc.) is used.
- Operation of the air conditioner interferes with radio or TV reception. An amplifier may be required for the affected device.
- When an abnormal sound is heard.
- When any refrigerant leakage is found.

WHEN THE AIR CONDITIONER IS NOT GOING TO BE USED FOR A LONG TIME

EN

1 Operate by COOL mode with the highest temperature set or FAN mode for 3 to 4 hours. **Page 7**

- This dries the inside of the unit.
- Moisture in the air conditioner contributes to favorable conditions for growth of fungi, such as mold.

2 Press  to stop the operation.

3 Turn off the breaker and/or disconnect the power supply plug.

4 Remove all batteries from the remote controller.

When using the air conditioner again:

1 Clean the air filter. **Page 14**

2 Check that the air inlet and outlet of the indoor and outdoor units are not blocked.

3 Check that the earth is connected correctly.

4 Refer to the "PREPARATION BEFORE OPERATION", and follow the instructions. **Page 5**

INSTALLATION PLACE AND ELECTRICAL WORK

Installation place

Avoid installing the air conditioner in the following places.

- Where there is much machine oil.
- Salty places such as the seaside.
- Where sulfide gas is generated such as hot spring, sewage, waste water.
- Where oil is splashed or where the area is filled with oily smoke (such as cooking areas and factories, in which the properties of plastic could be changed and damaged).
- Where there is high-frequency or wireless equipment.
- Where the air from the outdoor unit air outlet is blocked.
- Where the operation sound or air from the outdoor unit bothers the house next door.
- The mounting height of indoor unit 1.8 m to 2.3 m is recommended. If it is impossible, please consult your dealer.
- Do not operate the air conditioner during interior construction and finishing work, or while waxing the floor. Before operating the air conditioner, ventilate the room well after such work is performed. Otherwise, it may cause volatile elements to adhere inside the air conditioner, resulting in water leakage or scattering of dew.

For Wi-Fi module

- This equipment should be installed and operated with a minimum distance of 20 cm between the device and the user or bystanders.
- Do not use the Wi-Fi module nearby other wireless devices, microwaves, cordless phones, or facsimiles. It can cause malfunctions.
- Do not use the Wi-Fi module nearby the medical electrical equipment or people who have a medical device such as a cardiac pacemaker or an implantable cardioverter-defibrillator. It can cause an accident due to malfunctions of the medical equipment or device.

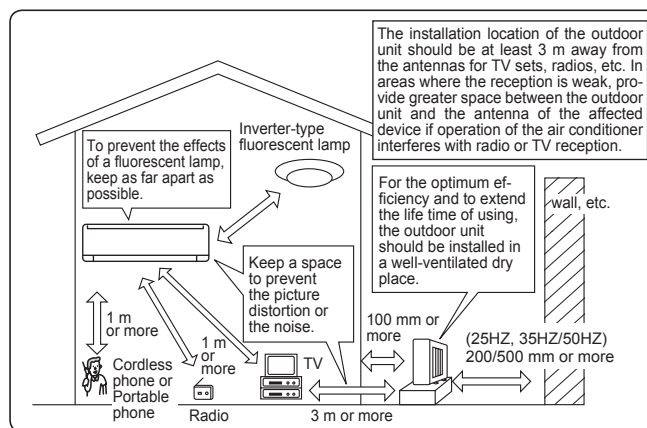

Electrical work

- Provide an exclusive circuit for the power supply of the air conditioner.
- Be sure to observe the breaker capacity.

If you have any questions, consult your dealer.

SPECIFICATIONS

Model	Indoor		MSZ-RW25VG		MSZ-RW35VG		MSZ-RW50VG	
	Outdoor		MUZ-RW25VGHZ		MUZ-RW35VGHZ		MUZ-RW50VGHZ	
Function			Cooling	Heating	Cooling	Heating	Cooling	Heating
Power supply	~ /N, 230 V, 50 Hz							
Capacity		kW	2.5	3.2	3.5	4.0	5.0	6.0
Input		kW	0.435	0.58	0.77	0.81	1.38	1.45
Weight	Indoor	kg	14.5					
	Outdoor	kg	39.5		40		54	
Refrigerant filling capacity (R32)		kg	1.2		1.1		1.21	
IP code	Indoor		IP 20					
	Outdoor		IP 24					
Permissible excessive operating pressure	LP ps	MPa	2.77					
	HP ps	MPa	4.17					
Noise level (SPL)	Indoor (Super High/ High/Med./Low/ Super Low)	dB(A)	42/36/29/ 23/19	41/36/30/ 25/19	43/36/29/ 24/19	42/36/30/ 25/19	45/39/34/ 30/26	46/41/37/ 32/25
	Outdoor	dB(A)	46	49	49	50	51	54

EN

Indoor specification for multi connection REGULATION (EU) 2016/2281

Model	Indoor			MSZ-RW25VG	MSZ-RW35VG	MSZ-RW50VG	
Capacity	Cooling	Sensible	kW	2.47	3.29	4.10	
		Latent	kW	0.03	0.21	0.90	
	Heating		kW	3.20	4.00	6.00	
Input			kW	0.019	0.021	0.029	
Noise level (Sound power level)	Super High/High/Med./Low/ Super Low	dB(A)	57-51-44-36-33			60-52-45-36-33	60-54-50-47-43

Guaranteed operating range

		Indoor	Outdoor
Cooling	Upper limit	32°C DB 23°C WB	46°C DB —
	Lower limit	21°C DB 15°C WB	-10°C DB —
Heating	Upper limit	27°C DB —	24°C DB 18°C WB
	Lower limit	20°C DB —	-30°C DB -31°C WB

DB: Dry Bulb
WB: Wet Bulb

Note:

Rating condition
Cooling — Indoor: 27°C DB, 19°C WB
Outdoor: 35°C DB
Heating — Indoor: 20°C DB
Outdoor: 7°C DB, 6°C WB

Wi-Fi module

Model	MB507IF
Input Voltage	DC12.7 V (from indoor unit)
Power consumption	MAX. 2 W
Transmitter power level (MAX.)	20 dBm @IEEE 802.11b
RF channel	1ch ~ 13ch (2412~2472 MHz)
Radio protocol	IEEE 802.11b/g/n (20)
Encryption	AES
Authentication	WPA2-PSK
Software Ver	XX.00

For Declaration of Conformity, please go to the website below.
<http://www.melcloud.com/Support>

INNEHÅLL

■ SÄKERHETSFÖRESKRIFTER	1
■ KASSERING	3
■ DELARNAS NAMN	4
■ FÖRBEREDELSE FÖRE ANVÄNDNING	5
■ VÄLJA DRIFTLÄGE	6
■ ANVÄNDA I-SEE	6
■ VAL AV DRIFTLÄGEN	7
■ FLÄKTHASTIGHET OCH JUSTERING AV LUFTFLÖDETS RIKTNING	8
■ LÅGET AIRFLOW CONTROL	9
■ FRÅNVAROAVKÄNNING	9
■ I-SAVE-DRIFT	10
■ DRIFT MED CIRKULERING	10
■ DRIFTLÄGE NIGHT MODE	11
■ DRIFTLÄGE AIR PURIFYING	11
■ TIMERFUNKTION (ON/OFF TIMER)	12
■ NÖDDRIFT	12
■ AUTOMATISK OMSTARTNINGSFUNKTION	12
■ ANVÄNDA VECKOTIMERN	13
■ RENGÖRING	14
■ INSTALLATION AV Wi-Fi-MODUL	15
■ NÄR DU TROR ATT DET HAR UPPSTÅTT PROBLEMV	18
■ NÄR LUFTKONDITIONERINGEN INTE SKA ANVÄNDAS UNDER LÄNGRE TID	19
■ INSTALLATIONSPLATS OCH ELARBETE	19
■ SPECIFIKATIONER	20

SV

SÄKERHETSFÖRESKRIFTER

Förklaring till de symboler som visas på inomhus- och/eller utomhusenheten

	VARNING (Brandrisk)	Den här enheten använder ett brandfarligt köldmedium. Om köldmediet läcker ut och kommer i kontakt med eld eller uppvärmningskomponenterna kommer det att bildas en farlig gas och brandrisk föreligger.
	Läs BRUKSANVISNINGEN noggrant innan användning.	
	Servicepersonal måste läsa BRUKSANVISNINGEN och INSTALLATIONSMAUALEN noggrant innan användning.	
	Mer information finns i BRUKSANVISNINGEN, INSTALLATIONSMAUALEN och liknande.	

- Eftersom denna produkt innehåller rörliga delar och delar som kan förorsaka elektriska stötar, bör du läsa "Säkerhetsföreskrifter" innan du tar produkten i bruk.
- Eftersom de punkter med varningar som behandlas här är viktiga för säkerheten, bör du se till att du följer dem till punkt och pricka.
- När du har läst igenom denna handbok, förvara den lättåtkomlig tillsammans med installationshandboken så att du lätt har tillgång till dem som referens.

Varningsmärken och deras betydelse

	VARNING:	Felaktig hantering kan mycket lätt förorsaka allvarig fara såsom dödsfall, allvarlig kroppsskada etc.
	FÖRSIKTIGHET:	Felaktig hantering kan, beroende på omständigheterna, förorsaka allvarig fara.

Symbolerna som används i denna handbok och deras betydelse

	: Gör ej.
	: Följ instruktionerna.
	: Stick inte in fingrar, pinnar etc.
	: Stå inte på inomhus/utomhusenheterna och placera ingenting på dem.
	: Fara för elektrisk stöt. Var försiktig.
	: Se till att du drar ut nätsladden ur vägguttaget.
	: Var noga med att stänga av strömmen.
	: Brandrisk.
	: Stänk aldrig vatten på enheten.
	: Följ instruktionerna.

VARNING	
	Anslut inte elkabeln till en skarvpunkt, använd en förlängningsladd eller anslut flera enheter till ett vägguttag.
	• Detta kan orsaka överhettning, brand eller elektriska stötar.
	Se till att elkontakten inte är smutsig och sätt in den ordentligt i uttaget.
	• En smutsig kontakt kan orsaka brand eller elektriska stötar.
	Bunta inte ihop, dra, skada eller modifiera elkabeln och utsätt den inte för värme eller tunga föremål.
	• Detta kan orsaka brand eller elektriska stötar.

	Slå inte FRÅN/TILL strömbrytaren och dra inte ut/sätt inte in i nätsladden ur/i vägguttaget medan aggregatet är i drift.
	• Detta kan ge upphov till gnistor som kan orsaka brand.
	• När inomhusenheten har stängts AV med fjärrkontrollen, se till att slå FRÅN strömbrytaren eller dra ur elkontakten.
	Utsätt inte kroppen för kallt, direkt luftdrag under lång tid.
	• Detta kan vara skadligt för hälsan.

SÄKERHETSFÖRESKRIFTER

	<p>Enheten får inte installeras, flyttas, tas isär, ändras eller repareras av användaren.</p> <ul style="list-style-type: none"> En felaktigt hanterad luftkonditionering kan orsaka brand, elektriska stötar, skador, vattenläckor osv. Kontakta återförsäljaren. Om nätsladden är skadad, måste den för undvikande av fara bytas ut av tillverkaren eller av auktoriserad servicepersonal. <p>Vid installation, flytt eller service av enheten, säkerställ att inget annat ämne än det specificerade köldmediumet (R32) kommer in i kylledningarna.</p> <ul style="list-style-type: none"> Närvaron av en främmande substans som t.ex. luft kan orsaka en normal tryckökning och leda till explosion eller skador. Användning av något annat köldmedium är det som anges för systemet kan ge upphov till mekanisk skada, fel i systemet eller att systemet slutar fungera. I värsta fall kan de leda till allvarliga problem med att säkerställa produktens säkerhet. <p>Enheten får inte användas av personer (inklusive barn) med fysiska, sensoriska eller mentala funktionshinder eller personer som saknar vana och kunskaper om de inte övervakas av en ansvarig eller instrueras hur enheten används.</p> <p>Barn bör hållas under uppsyn så att de inte leker med enheten.</p>
	<p>Stick inte in fingrar, pinnar eller andra föremål i luftintag/luftutblås.</p> <ul style="list-style-type: none"> Det kan orsaka skador eftersom fläkten roterar inuti med höga hastigheter under drift.
	<p>Vid onormala omständigheter (exempelvis om det luktar rök), stoppa luftkonditioneringen och dra ut kontakten eller slå FRÅN strömbrytaren.</p> <ul style="list-style-type: none"> Fortsatt drift vid onormala omständigheter kan ge upphov till funktionsstörning, brand eller elektriska stötar. Kontakta din återförsäljare om detta inträffar.
	<p>Om luftkonditioneringen varken kylar eller värmer kan det bero på att köldmediet läcker. Ta enheten ur drift, ventilera rummet och kontakta återförsäljaren om köldmedieläckage upptäcks. Om reparationen omfattar påfyllning av köldmedium, fråga serviceteknikern efter ytterligare information.</p> <ul style="list-style-type: none"> Det köldmedium som används i luftkonditioneringen är ofarligt. I normala fall läcker det inte ut. Men om köldmediet läcker ut och kommer i kontakt med eld eller uppvärmningskomponenter som t.ex. en fläktförvärmare, fotogenkamin eller spis kommer det att bildas en farlig gas och brandrisk föreligger.
	<p>Försök aldrig tvätta inomhusenhetens insida. Kontakta återförsäljaren om enhetens insida behöver rengöras.</p> <ul style="list-style-type: none"> Olämpliga rengöringsmedel kan orsaka skador på plastmaterialen inuti enheten vilket kan leda till vattenläckor. Driffel, rök eller brand uppstår om rengöringsmedel kommer i kontakt med de elektriska delarna eller motorn. Utsträngningen ska förvaras i ett rum utan antändningskällor (till exempel: öppen eld eller gasanordningar/elektriska värmeanordningar som är i kontinuerlig drift). Var uppmärksam på att köldmediet kan vara luktfritt. Försök inte accelerera avfrostningsförloppet eller rengöra utsträngningen på något annat sätt än de som rekommenderas av tillverkaren. Får inte punkteras eller brännas.
	<p>Inomhusenheten måste installeras i rum med golvytymme som är större än det angivna minimivärdet. Rådfråga din återförsäljare.</p> <p>Om inomhusenheten är ansluten till en utomhusenhet av multityp med R32-köldmedium ska du kontakta återförsäljaren angående den angivna golvytan.</p>
	<p>Apparaten får endast användas av experter och utbildade användare i butiker, inom lätt industri och lantbruk, eller för kommersiellt bruk av icke-specialister.</p> <p>Rör inte vid luftreningsenheten i den övre delen av inomhusenheten under drift.</p>
⚠ FÖRSIKTIGHET	
	<p>Vidrör inte luftintaget eller inomhus/utomhusenhetens aluminiumflänsar.</p> <ul style="list-style-type: none"> Det kan orsaka personskador.
	<p>Använd inte insektsmedel eller antändbara gaser på enheten.</p> <ul style="list-style-type: none"> Detta kan förorsaka brand eller leda till att enheten deformeras.
	<p>Utsätt varken husdjur eller krukväxter för direkt luftdrag.</p> <ul style="list-style-type: none"> Detta kan skada både husdjur och växter.
	<p>Placera ej andra elektriska apparater eller möbler under inomhus-/utomhusenheten.</p> <ul style="list-style-type: none"> Vatten kan droppa ner från enheten och kan orsaka fel eller skador.
	<p>Låt aldrig enheten stå på ett stativ som är skadat.</p> <ul style="list-style-type: none"> Enheten kan falla och orsaka skada.
	<p>Stå inte på en ostadig pall när enheten ska sättas igång eller rengöras.</p> <ul style="list-style-type: none"> Du kan skadas om du ramlar.
	<p>Dra aldrig i nätsladden.</p> <ul style="list-style-type: none"> Det kan leda till att en del av ledaren går sönder vilket i sin tur kan resultera i överhettning eller brand.

	<p>Försök aldrig att ladda eller ta isär ett batteri, och kasta det aldrig på elden.</p> <ul style="list-style-type: none"> Det kan leda till batteriläckage, brand eller explosion. <p>Använd inte enheten i mer än 4 timmar när luftfuktigheten är hög (80 % relativ luftfuktighet eller mer) och/eller när fönster eller dörrar är öppna.</p> <ul style="list-style-type: none"> Det kan göra att kondensvatten i luftkonditioneringen börjar droppa vilket kan blöta ned och förstöra möbler. Vattenkondensering i luftkonditioneringen kan bidra till att svamp bildas, t.ex. mögelsvamp. <p>Använd inte enheten för specialändamål som t.ex. förvaringsplats för mat, djur, växter, precisionsutrustning eller konstföremål.</p> <ul style="list-style-type: none"> Detta kan både orsaka kvalitetsförsämring och skada djur och växter. <p>Utsätt inte förbränningsapparater för direkt luftflöde.</p> <ul style="list-style-type: none"> Det kan ge upphov till ofullständig förbränning. <p>Stoppa aldrig batterier i munnen, de kan sväljas av misstag.</p> <ul style="list-style-type: none"> Om ett batteri sväljs kan det leda till kvävning och/eller förgiftning.
	<p>Innan enheten rengörs, stäng AV den och dra ut elkontakten eller slå FRÅN strömbrytaren.</p> <ul style="list-style-type: none"> Det kan orsaka skador eftersom fläkten roterar inuti med höga hastigheter under drift. <p>Om enheten kommer att stå oanvänd under en lång tid, dra ut elkontakten eller slå FRÅN strömbrytaren.</p> <ul style="list-style-type: none"> Enheten kan samlas på sig smuts som kan orsaka överhettning eller brand. <p>Byt fjärrkontrollens batterier mot nya av samma typ.</p> <ul style="list-style-type: none"> Om ett gammalt batteri används tillsammans med ett nytt kan det uppstå överhettning, läckage eller explosion. <p>Om du får batterivätska på hud eller kläder ska det tvättas bort med rent vatten.</p> <ul style="list-style-type: none"> Om batterivätska kommer i kontakt med dina ögon, skölj ögonen noga med rent vatten och sök genast vård. <p>Se till att lokalen är välventilerad när enheten används tillsammans med en förbränningsapparat.</p> <ul style="list-style-type: none"> Otillräcklig ventilation kan ge upphov till syrebrist. <p>Slå FRÅN strömbrytaren när åskan går och det finns risk för blixtnedslag.</p> <ul style="list-style-type: none"> Om åskan slår ner kan enheten förstöras. <p>När luftkonditioneringen har använts i flera säsonger ska, utöver normal rengöring, också inspektion och underhåll utföras.</p> <ul style="list-style-type: none"> Smuts eller damm i enheten kan orsaka en obehaglig lukt, bidra till att svamp bildas, t.ex. mögelsvamp, eller täppa igen avloppet. Detta kan leda till att vatten börjar läcka från inomhusenheten. Kontakta återförsäljaren för inspektion och underhåll eftersom det krävs specialkunskaper.
	<p>Rör aldrig vid kontaktorna med våta händer.</p> <ul style="list-style-type: none"> Det kan orsaka elektriska stötar. <p>Rengör inte luftkonditioneringen med vatten. Ställ inte heller ett föremål som innehåller vatten, som t.ex. en blomvas, ovanpå den.</p> <ul style="list-style-type: none"> Detta kan orsaka brand eller elektriska stötar.
	<p>Trampa inte på eller ställ något föremål ovanpå utomhusenheten.</p> <ul style="list-style-type: none"> Det kan orsaka skador om du eller föremålet faller.





⚠ VIKTIGT

Smutsiga filter orsakar kondensation i luftkonditioneringen som bidrar till att svamp bildas, t.ex. mögelsvamp. Luftfiltren bör därför rengöras varannan vecka.

Kontrollera att de horisontala lamellerna är i stängt läge innan enheten startas. Om enheten startas när de horisontala lamellerna är i öppet läge kanske de inte återgår till rätt läge.







SÄKERHETSFÖRESKRIFTER

För installation

 VARNING	
	<p>Kontakta återförsäljaren för montering av luftkonditioneringen.</p> <ul style="list-style-type: none"> Den bör inte monteras av användaren eftersom monteringen kräver specialkunskaper. En felaktigt monterad luftkonditionering kan orsaka läckage, brand eller elektriska stötar.
	<p>Använd avsedd strömförsörjning till luftkonditioneringen.</p> <ul style="list-style-type: none"> En icke avsedd strömförsörjning kan ge upphov till överhettning eller brand.
	<p>Installera ej enheten på platser där brandfarlig gas kan läcka ut.</p> <ul style="list-style-type: none"> Om ett gasläckage uppstår och gas ansamlas kring enheten, kan detta ge upphov till en explosion.
	<p>Jorda enheten korrekt.</p> <ul style="list-style-type: none"> Anslut inte jordledningen till gas- eller vattenledningar, åskledare eller telefonens jordledning. Felaktig jordning kan orsaka elektriska stötar.
 FÖRSIKTIGHET	
	<p>Beroende på var luftkonditioneringen är placerad (exempelvis i områden med hög luftfuktighet) kan du behöva installera en jordfelsbrytare.</p> <ul style="list-style-type: none"> Om en jordfelsbrytare inte installeras, kan detta ge upphov till elektriska stötar. <p>Se till att dräneringsvattnet rinner ut ordentligt.</p> <ul style="list-style-type: none"> Om tömningsvägen är felaktig kan vatten droppa ner från inomhus/ utomhusenheten, och våta ner och förstöra möbler.

Vid onormala förhållanden
 Stoppa genast driften av luftkonditioneringen och kontakta din återförsäljare.

För Wi-Fi-modul

 VARNING	
(Felaktig hantering kan få allvarliga påföljder, däribland allvarlig personskada eller dödsfall.)	
	<p>Apparaten kan användas av barn från 8 år och uppåt och av personer med fysiska, sensoriska eller mentala funktionshinder eller personer som saknar vana och kunskaper om det sker under överinseende eller om de instruerats i hur apparaten används på ett säkert sätt och har förstått de risker som detta bruk medför.</p>
	<p>Barn får inte leka med apparaten. Rengöring och användarunderhåll får inte utföras av barn om de inte hålls under uppsikt.</p>
	<p>Använd inte Wi-Fi-modulen nära elektrisk medicinsk utrustning eller personer som bär en medicinsk enhet, t.ex. en pacemaker eller en implanterbar defibrillator.</p> <ul style="list-style-type: none"> Det kan resultera i en olycka pga. funktionsstörningar i den medicinska utrustningen eller apparaten.
	<p>Demontera, modifiera eller reparera inte på egen hand (kunden).</p> <ul style="list-style-type: none"> Det kan orsaka elstötar, brand eller personskada.
	<p>Installera inte Wi-Fi-modulen nära automatiska styrenheter som automatiska dörrar eller brandlarm.</p> <ul style="list-style-type: none"> Det kan resultera i olyckor pga. funktionsstörningar.
	<p>Ta inte på Wi-Fi-modulen med våta händer.</p> <ul style="list-style-type: none"> Det kan orsaka skada på enheten, elstötar eller brand.
	<p>Stänk inte vatten på Wi-Fi-modulen och använd den inte i ett badrum.</p> <ul style="list-style-type: none"> Det kan orsaka skada på enheten, elstötar eller brand.
 FÖRSIKTIGHET	
(Felaktig hantering kan få påföljder, däribland personskada eller skada på byggnaden.)	
	<p>Använd inte Wi-Fi-modulen nära andra trådlösa enheter, mikrovågsugnar, trådlösa telefoner eller faxmaskiner.</p> <ul style="list-style-type: none"> Det kan orsaka funktionsstörningar.

SV

KASSERING



Fig. 1

När du vill göra dig av med denna produkt – kontakta återförsäljaren.

Obs:

Denna symbolmärkning gäller bara i EU-länder. Denna symbol är i enlighet med direktiv 2012/19/EU artikel 14, Information till användarna, och bilaga IX, och/eller direktiv 2006/66/EG artikel 20, Information till slutanvändarna, och bilaga II.

Denna produkt från MITSUBISHI ELECTRIC är designad och tillverkad av material och komponenter med hög kvalitet som kan återvinnas och/eller återanvändas. Denna symbol betyder att förbrukade elektriska och elektroniska produkter, batterier och ackumulatörer skall sorteras och hanteras separat från hushållsavfall. Om det finns en kemisk beteckning tryckt under symbolen (Fig. 1) betyder det att batteriet eller ackumulatören innehåller en tungmetall med en viss koncentration. Detta anges på följande sätt:

Hg: kvicksilver (0,0005%), Cd: kadmium (0,002%), Pb: bly (0,004%)
 Inom den Europeiska Unionen finns det separata insamlingssystem för begagnade elektriska och elektroniska produkter, batterier och ackumulatörer. Var vänlig lämna denna produkt, batterier och ackumulatörer hos din lokala motagningsstation för avfall och återvinning. Var snäll och hjälp oss att bevara miljön vi lever i!

DELARNAS NAMN

Inomhusenhet

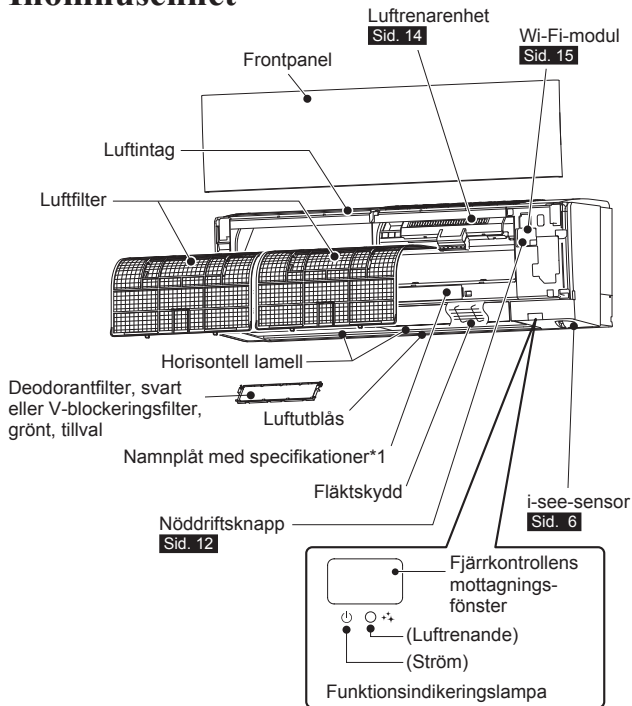

Utomhusenhet

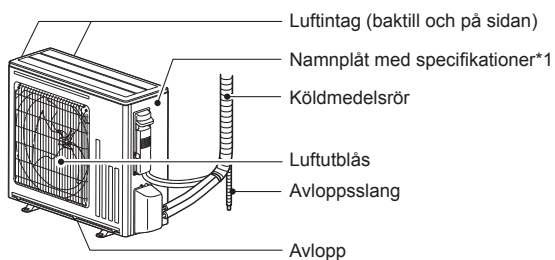

Utomhusenheternas utseende kan variera.

*1 År och månad för tillverkningen anges på namnplåten med specifikationer.

Fjärrkontroll

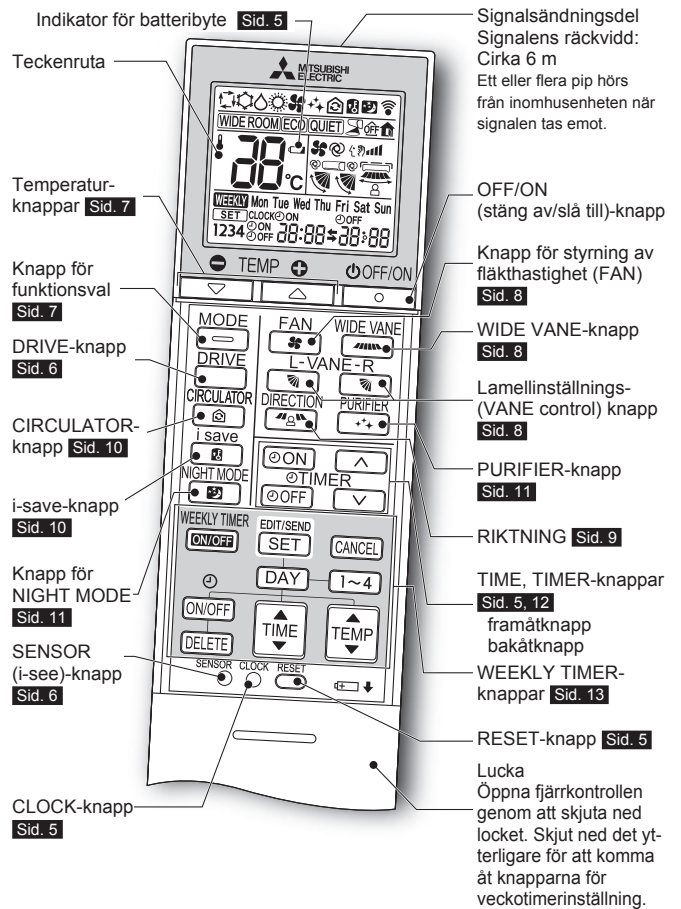

Fjärrkontroll

Placera fjärrkontrollen nära enheten när den inte används.

Använd bara fjärrkontrollen som medföljer enheten.

Använd inte några andra fjärrkontroller. Om 2 eller fler inomhusenheter installeras i närheten av varandra kanske den inomhusenhet som du inte avser att köra svarar på fjärrkontrollens kommandon.

FÖRBEREDELSE FÖRE ANVÄNDNING

Före användning: Sätt i väggkontakten och/eller vrid på huvudströmbrytaren.

Montera fjärrkontrollens batterier

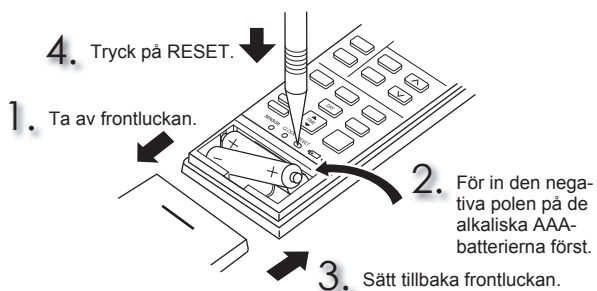

Obs:

- Se till att batteriernas polaritet är korrekt.
- Använd inte manganbatterier eller batterier som läcker. Det kan leda till fel på fjärrkontrollen.
- Använd inte återuppladdningsbara batterier.
- Indikatorn för batteribyte tänds när batteriet håller på att ta slut. Fjärrkontrollen slutar fungera inom 7 dagar efter det att indikatorn tänts.
- Byt ut alla batterier mot nya av samma typ.
- Batterierna kan användas i ca. 1 år. Men om batteriernas hållbarhetstid har gått ut håller de inte lika länge.
- Tryck försiktigt på RESET med ett långsmalt föremål. Om du inte trycker på RESET, kan det hända att fjärrkontrollen inte fungerar på rätt sätt.

Ställ in aktuellt klockslag

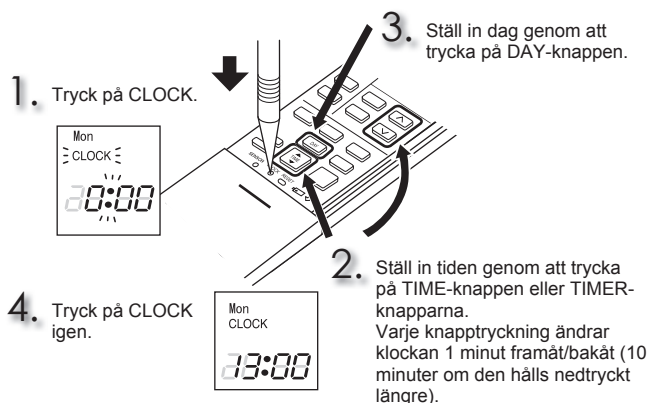

Obs:

- Tryck försiktigt på CLOCK med ett långsmalt föremål.

Obs:

Så här används fjärrkontrollen med en särskild inomhusenhet
 Högst 4 inomhusenheter med trådlös fjärrkontroll kan användas i ett rum. Ge varje fjärrkontroll det nummer som överensstämmer med respektive inomhusenhets nummer för att hantera inomhusenheterna individuellt med fjärrkontrollerna. Den här inställningen går endast att göra när alla villkor nedan uppfylls:

- Fjärrkontrollen är avstängd (OFF).

- (1) Håll nere [1~4]-knappen på fjärrkontrollen i 2 sekunder för att komma till parkopplingsläget.
- (2) Tryck på [1~4]-knappen igen för att ge varje fjärrkontroll ett nummer. Varje gång du trycker på [1~4]-knappen stiger siffran i följande ordning: 1 → 2 → 3 → 4.
- (3) Tryck på knappen [EDIT/SEND SET] för att slutföra inställningen av parkoppling. När du har vridit TILL strömbrytaren kommer den fjärrkontroll som först skickar en signal till inomhusenheten att bli fjärrkontrollen som styr den. När det är inställt kommer inomhusenheten endast att svara på signaler från den tilldelade fjärrkontrollen.

Ställa in installationsplats

Kom ihåg att ställa in fjärrkontrollen efter inomhusenhetens installationsplats.

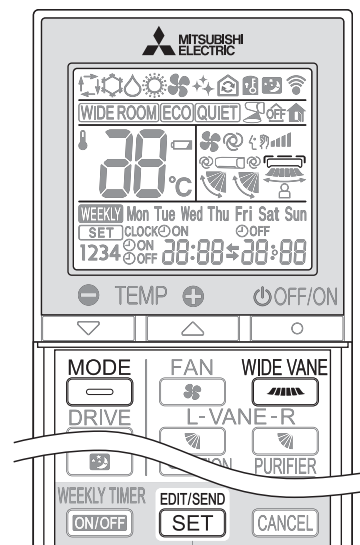

Installationsplats:

- Vänster: Avstånd till objekt (vägg, skåp osv.) är högst 50 cm till vänster
- Mitten: Avstånd till objekt (vägg, skåp osv.) är minst 50 cm till vänster och till höger
- Höger: Avstånd till objekt (vägg, skåp osv.) är högst 50 cm till höger

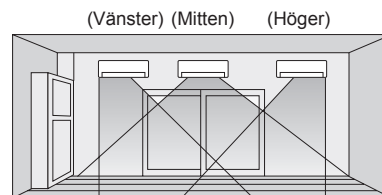

Plats	Vänster	Mitten	Höger
Fjärrkontrollens display			

1 Öppna läget för positionsinställning genom att hålla WIDE VANE intryckt på fjärrkontrollen i 2 sekunder.

2 Välj målposition för installationen genom att trycka på WIDE VANE.
 (För varje tryck på WIDE VANE visas positionerna i ordningen:)



3 Tryck på [EDIT/SEND SET] för att slutföra positionsinställningen.

Obs:

- Installationsplatsen kan bara ställas in när följande krav uppfylls:
- Fjärrkontrollen är avstängd.
 - Veckotimern är inte inställd.
 - Veckotimern redigeras inte.

VÄLJA DRIFTLÄGE

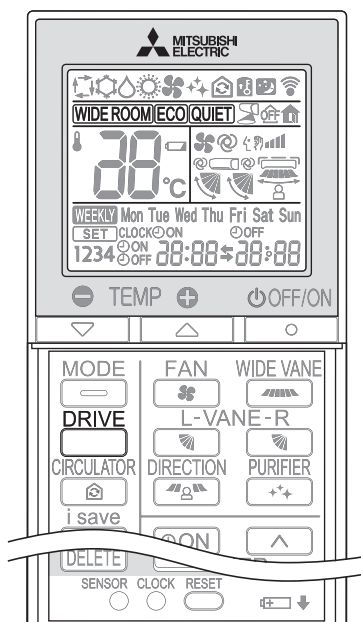

En användare kan välja önskat läge bland WIDE ROOM, ECO och QUIET.

1 Aktivera läget DRIVE genom att trycka på  i läget COOL eller HEAT.

Tryck på  flera gånger för att inaktivera DRIVE MODE.

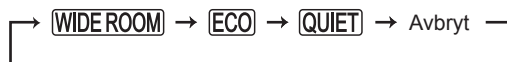

De olika lägena är följande:

WIDE ROOM

Ökar luftvolymen och matar luften en längre sträcka för att jämna ut temperaturen i rummet.

QUIET

- Minskar luftvolymen och sänker enhetens ljudnivå.

ECO

- Begränsar den maximala kapaciteten och fungerar effektivt utan alltför hög strömförbrukning även när rumstemperaturen plötsligt ändras.

Obs:

- I läget WIDE ROOM ökar driftljudets nivå på grund av att luftvolymen ökar.
- Lägena QUIET och ECO kan påverka prestandan för uppvärmning och nedkyllning.
- ECO-läget kan inte aktiveras vid anslutning till ett system med flera utomhusenheter.
- Avbryt läget om du känner obehag efter att det har ställts in.

ANVÄNDA I-SEE

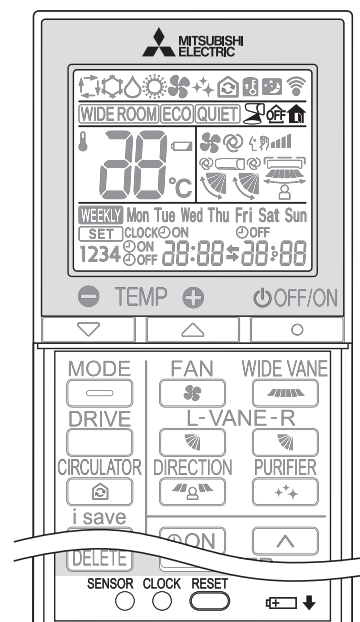

Rumstemperaturen styrs baserat på en rimlig temperatur i läget i-see.

1 Tryck på  i läget COOL, DRY, HEAT eller AUTO när du vill aktivera läget i-see.

- Tryck försiktigt med ett smalt föremål.
-  tänds. (Visningsdel för drift)
- Standardinställningen är "aktiv".

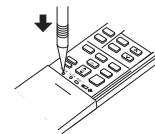

Tryck flera gånger på  för att inaktivera i-see-kontrolläget.

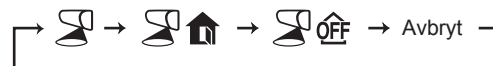

Obs:

Avkänna människor

- När luftkonditioneringen startar, analyserar i-see-sensorn temperaturen i rummet genom att rotera medurs och moturs.
- Sedan avkänner den människornas rörelser med hjälp av värmesignaturer.



Avkänningsområde

i-see-sensorn analyserar inte temperaturen på följande platser.

- Väggen där luftkonditioneringen är monterad
- Punkten under luftkonditioneringen
- Där det finns föremål (till exempel möbler) mellan platsen och luftkonditioneringen

Den kanske inte kan avkänna människor under följande förhållanden

- När temperaturen på golvet och väggen är hög (till exempel när luftkonditioneringen går igång på sommaren)
- När en person är insvept i ett täcke eller bär tjocka kläder
- När det finns föremål vars temperatur snabbt förändras på kort tid
- När sensorn inte kan avkänna värmekällan, till exempel små barn eller husdjur
- När golvvärme eller en elektrisk matta används
- När personerna inte rör sig efter det att luftkonditioneringen startat
- När luften träffar ett hinder, till exempel möbler, i läget HEAT.

Se [sidan 9](#) "Frånvaroavkänning" för  och .

VAL AV DRIFTLÄGEN

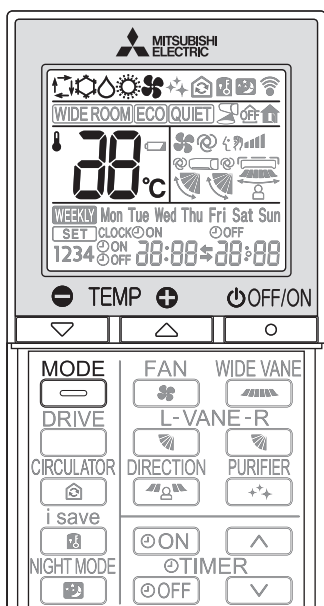

SV

1 Tryck på för att starta enheten.

2 Tryck på för att välja driftläge. Varje tryckning ändrar läge på följande sätt:

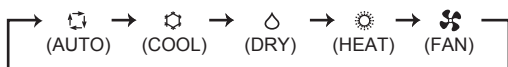

3 Tryck på eller för att ställa in temperaturen. Varje tryckning höjer eller sänker temperaturen med 1°C.

Tryck på för att stoppa driften.

AUTO-läge (Automatisk växling)

Enheten väljer driftläget beroende på skillnaden mellan rumstemperaturen och den inställda temperaturen. Under AUTO-läget ändrar enheten läge (COOL↔HEAT) om rumstemperaturen skiljer sig cirka 2 °C från den inställda temperaturen i mer än 15 minuter.

Obs:

Auto-läge rekommenderas inte om inomhusenheten är ansluten till en utomhusenhet av MXZ-typ. När flera inomhusenheter drivs samtidigt, kanske enheten inte kan växla mellan driftlägena COOL och HEAT. I sådana fall går inomhusenheten in i standbyläge (se tabellen för funktionsindikeringslampan).

COOL-läge

Njut av sval luft av önskad temperatur.

Obs:

Använd inte COOL-läget vid mycket låga utomhustemperaturer (lägre än -10°C). Vatten som kondenseras i enheten kan börja droppa och blöta ner eller förstöra möbler m.m.

DRY-läge

Avfukta ditt rum. Eventuellt kyls rummet ner en aning. Temperaturen kan inte ställas in under DRY-läget.

HEAT-läge

Njut av varm luft av önskad temperatur.

FAN-läge

Cirkulerar luften i rummet.

Obs:

Vi rekommenderar att enheten drivs läget FAN för att torka inomhusenhets insida när läget COOL/DRY har använts.

Obs:

Multisystemdrift

Minst två inomhusenheter kan drivas av en utomhusenhet. Om flera inomhusenheter körs samtidigt kan lägena kyla/tork/fläkt och värme inte ställas in samtidigt. När COOL/DRY/FAN är valt på en enhet och HEAT är valt på en annan eller vice versa, går den enhet som sist valts in i standbyläge.

Funktionsindikeringslampa

Funktionsindikeringslampan visar vilken funktion enheten är inställd på.

Visar	Funktion
	Standbyläge (endast vid multisystemdrift)

Tänd Blinkar

FLÄKTHASTIGHET OCH JUSTERING AV LUFTFLÖDETS RIKTNING

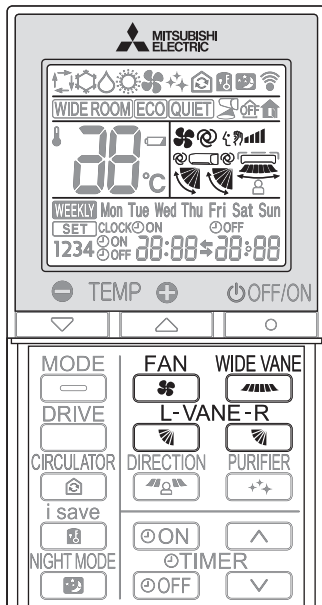

Fläkthastighet

1 Tryck på för att välja fläkthastighet. Varje tryckning ändrar fläkthastigheten på följande sätt:

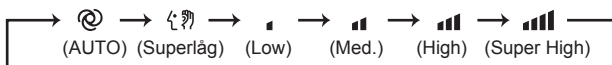

- Två korta pip hörs från inomhusenheten när den ställs på AUTO.
- Använd en högre fläkthastighet för att kyla ned/värma upp rummet snabbare. Vi rekommenderar att fläkthastigheten sänks när rummet är svalt/varmt.
- Använd en lägre fläkthastighet för tystare drift.

Obs:

Multisystemdrift

Luftflödestemperaturen kan vara låg när flera inomhusenheter drivs samtidigt av en utomhusenhet för uppvärmning. I sådana fall rekommenderar vi att du ställer in fläkthastigheten på AUTO.

Vertikal inställning av luftflöde

1 Tryck på för att välja luftflödesriktning. Varje tryckning ändrar luftflödets riktning på följande sätt:

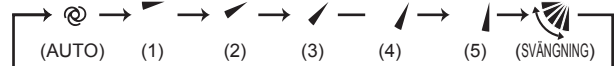

(AUTO)..... Lamellen är inställd så att luftflödets riktning är som mest effektiv. COOL/DRY/FAN: horisontalt läge. HEAT: läge (4).

(Manuell)..... För effektiv luftkonditionering, välj det övre läget för COOL/DRY och det nedre läget för HEAT. Om det lägre läget väljs när COOL/DRY används, flyttas lamellen automatiskt till uppåtriktat läge (1) efter 0,5 till 1 timme för att förhindra att kondensvatten droppar.

(Svängning)... Lamellen rör sig omväxlande upp och ner.

- Två korta pip hörs från inomhusenheten när den ställs på AUTO.
- Använd alltid fjärrkontrollen när luftflödets riktning ändras. Om de horisontala lamellerna flyttas för hand kanske de inte fungerar som de ska.
- När strömbrytaren slås på återställs de horisontala lamellernas position inom ca en minut och sedan startar driften. Detsamma gäller vid nödfallsdrift med nedkyllning.
- Om de horisontala lamellerna ser ut att vara i fel läge, se [sidan 18](#).
- När höger och vänster horisontala lameller är inställda på samma nivå kanske de inte är helt i linje.

Horisontell inställning av luftflöde

1 Tryck på för att välja luftflödesriktning. Varje tryckning ändrar luftflödets riktning på följande sätt:

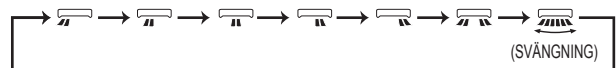

LÄGET AIRFLOW CONTROL

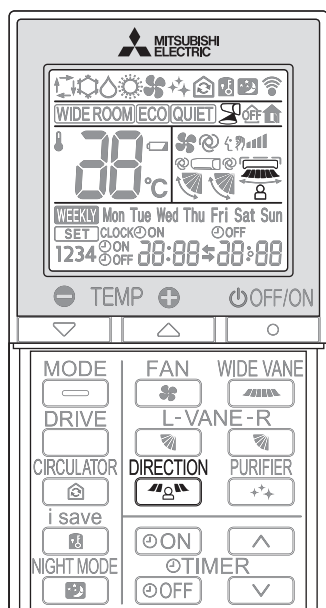

Läget Airflow Control ställer in luftkonditioneringen beroende på var en person befinner sig i rummet med hjälp av i-see-sensorn.

1 Välj läget AIRFLOW CONTROL genom att trycka på **DIRECTION** i läget COOL, DRY, HEAT eller AUTO. Läget är bara tillgängligt när i-see-kontrollläget är aktiverat.

2 Varje tryckning på **DIRECTION** ändrar AIRFLOW CONTROL på följande sätt:

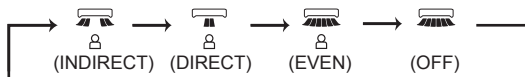

- (INDIRECT): Personer i rummet blir mindre påverkade av luftflödet.
- (DIRECT) : Främst området precis intill personer i rummet kommer att påverkas av luftkonditioneringen.
- (EVEN) : Enheten lär sig var personer i rummet tillbringar mest tid och jämnar ut temperaturen i det området.

- Horisontell och vertikal riktning på luftflödet väljs automatiskt.
- Läget AIRFLOW CONTROL kanske inte är lika effektivt när det finns mer än ett par personer i ett rum.
- Ställ in luftriktningen manuellt om du känner dig obekväm med luftriktningen som väljs även i INDIRECT-läget. **Std. 3**
- När du flyttar till en ny bostad eller möblerar om i rummet håller du **DIRECTION** intryckt i 5 sekunder under drift. Inomhusenheten piper två gånger och börjar lära in området som används mest i det nya eller ommöblerade rummet. (Åtgärden kan inte utföras när timern är aktiverad.)

AIRFLOW CONTROL stängs av automatiskt om i-see-kontrollläget avbryts.

- AIRFLOW CONTROL stängs också av om du trycker på VANE- eller WIDE VANE-knappen.

FRÅNVAROAVKÄNNING

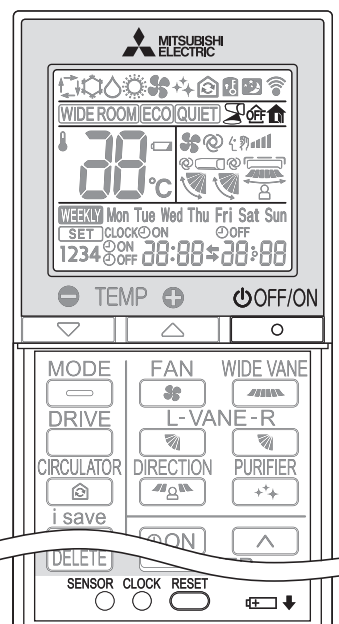

Funktionen ställer automatiskt om enheten till läget "No occupancy energy-saving" eller "No occupancy Auto-OFF" när ingen befinner sig i rummet.

1 Tryck på **SENSOR** tills visas på fjärrkontrollens bildskärm för att aktivera läget "No occupancy energy-saving".

2 Tryck på **SENSOR** tills visas på fjärrkontrollens bildskärm för att aktivera läget "No occupancy Auto-OFF".

Tryck på **SENSOR** igen för att avbryta FRÅNVAROAVKÄNNINGEN.

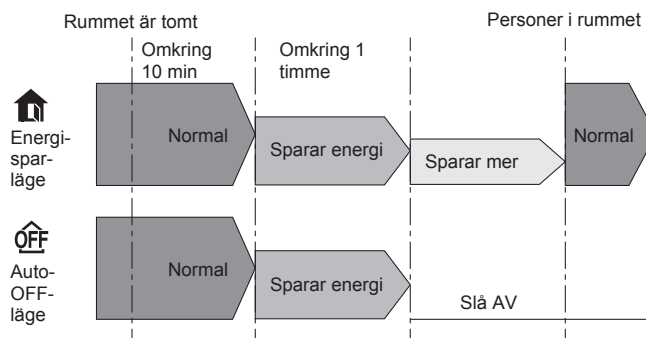
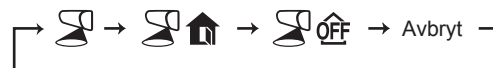

- Även om enheten stängs av på grund av läget "No occupancy Auto-OFF" förblir displayen på fjärrkontrollen aktiv för att visa att enheten används. Tryck **OFF/ON** och sedan **OFF/ON** igen för att fortsätta använda enheten.
- När AV-timern aktiveras har AV-timern prioritet.
- Enheten kommer inte att stängas av på grund av att ingen registreras i rummet under normalt driftläge även om läget "No occupancy Auto-OFF" är aktiverat.

I-SAVE-DRIFT

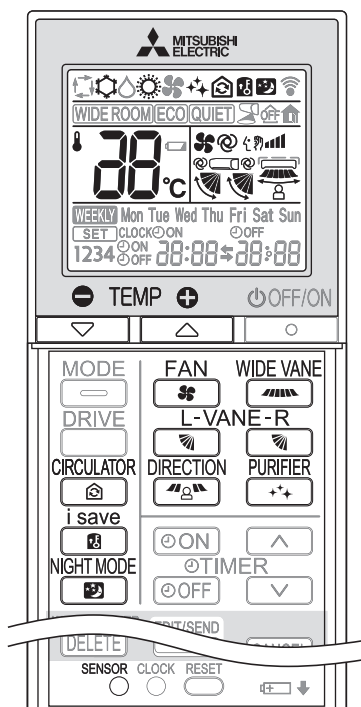

En enkel hämtningsfunktion gör att du kan hämta en föredragen (föreställd) inställning genom att trycka på  knappen en gång. Du kan snabbt gå tillbaka till den föregående inställningen genom att trycka på knappen igen.

1 Välj i-save-läget genom att trycka på  i läget COOL, CIRCULATOR, HEAT eller NIGHT MODE.

2 Ställ in temperatur, fläkthastighet och luftflödesriktning.

- Samma inställning väljs nästa gång när du trycker på .
- Två inställningar kan sparas. (En för COOL/CIRCULATOR och en för HEAT)
- Välj en temperatur, fläkthastighet och luftflödesriktning som passar rummet.

Tryck på  igen när du vill avbryta drift med i-save.

- Du kan även avbryta drift med i-save genom att trycka på MODE-knappen.

Obs:

Exempel på användning:

- Lägenenergiläge
Ställ in temperaturen 2°C till 3°C varmare i läget COOL och kallare i läget HEAT.
Inställningen är lämplig för rum där ingen befinner sig samt när du sover.
- Spara inställningar som används ofta
Du kan spara dina favoritinställningar för lägena COOL, CIRCULATOR, HEAT och NIGHT MODE. Det gör att du kan välja din favoritinställning med en knapptryckning.

DRIFT MED CIRKULERING

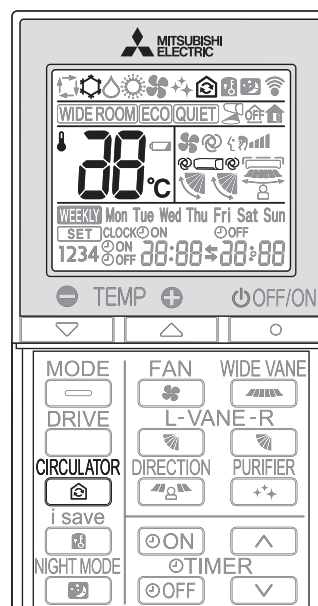

Om inomhustemperaturen när den inställda temperaturen kommer utomhusenheten att stanna och inomhusenheten startar FAN-läget för att cirkulera inomhusluften. Fläkthastighet och luftflödesriktning kan ställas in enligt dina önskemål. Utomhusenheten startar automatiskt när inomhustemperaturen sjunker under den inställda temperaturen.

1 Tryck på  i läget HEAT **sidan 7** för att aktivera CIRCULATOR-drift.
Enheten växlar till FAN-läge om inomhustemperaturen när den inställda temperaturen.



2 Ställ in fläkthastighet och luftflödesriktning.

- Inställningen av fläkthastighet och luftflödesriktning är samma för lägena HEAT och CIRCULATOR.
- Ventilationen inleds med låg fläkthastighet om fläkthastigheten AUTO väljs.

Tryck på  igen för att avbryta CIRCULATOR-driften.

Obs:

Driftläget CIRCULATOR fungerar inte i följande situationer.

- Läge AUTO (automatisk växling) har valts.
- Avfrostning pågår.
- Inomhusenheten är ansluten till en utomhusenhet av multityp.
Även om mottaget ljud kommer att höras från inomhusenheten och ikonen  visas på fjärrkontrollen när  trycks ned så fungerar inte driftläget CIRCULATOR ihop med multianslutning.
- FAN-läget kan göra att du upplever kallt drag.
Sänk fläkthastigheten eller justera luftflödets riktning för att undvika vinddraget om du tycker att den kalla luften är obehaglig.

DRIFTLÄGE NIGHT MODE

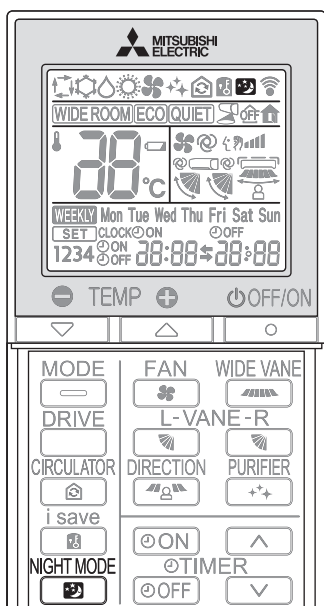

Driftläget NIGHT MODE ändrar ljusstyrkan hos driftindikatorn, inaktiverar pip ljudet och begränsar ljudnivån på utomhusenheten.

1 Tryck på under drift för att aktivera driftläget NIGHT MODE.

- Lampan för driftindikering lyser svagare.
- Pip ljudet inaktiveras utom ljudet som uppstår när läget startas eller avslutas.
- Ljudnivån på utomhusenheten kommer att vara lägre än det som anges i SPECIFIKATIONERNA.

Tryck på igen för att avbryta driftläget NIGHT MODE.

Obs:

- Ljudnivån på utomhusenheten kanske inte förändras efter att enheten startats upp, under skyddsdrift eller beroende på andra driftförsättningar.
- Fläkthastigheten på inomhusenheten ändras inte.
- Lampan för driftindikering blir svår att se i ett ljust rum.
- Ljudnivån på utomhusenheten kommer inte att minska vid multisystemdrift.

DRIFTLÄGE AIR PURIFYING

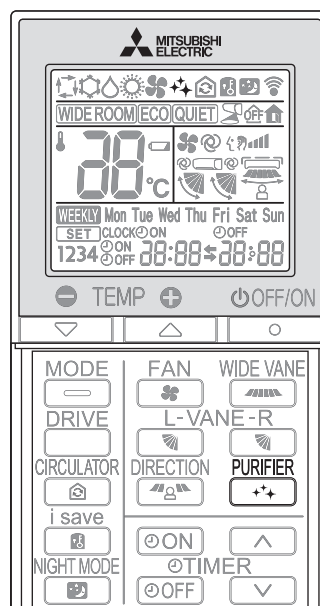

I driftläget AIR PURIFYING renar inomhusenheten luften från luftburna svampar, virus, mögel och allergener.

1 Tryck på för att starta AIR PURIFYING.
• AIR PURIFYING-lampan tänds. (Displaydel)

Obs:

SATS FÖR SNABB LUFTRENING
När luftkonditioneringen är avstängd trycker du på för att starta AIR PURIFYING-drift i läget FAN.

Tryck på igen för att avbryta AIR PURIFYING.
• AIR PURIFYING-lampan släcks. (Displaydel)

Obs:

- Rör aldrig luftreningsenheten under drift. Även om luftrenaren är designad med säkerhet i åtanke kan det vara farligt att röra vid enheten eftersom den ger ifrån sig högspänningsström.
- Ett "väsande" ljud kan höras medan luften renas. Ljudet uppstår när plasma släpps ut. Detta är inte ett fel.
- Luftreningslampan tänds inte om frontpanelen inte är helt stängd.

TIMERFUNKTION (ON/OFF TIMER)

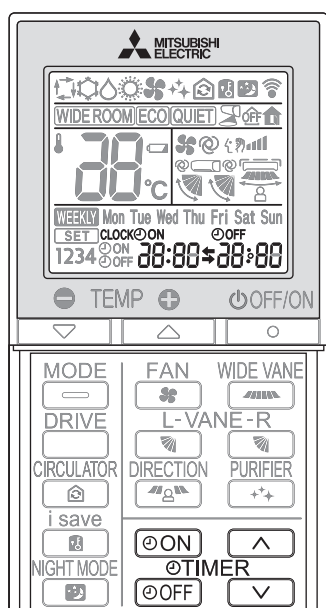

1 Tryck på **ON** eller **OFF** under drift för att ställa in timern.

ON (ON-timer) : Enheten slås PÅ vid den inställda tidpunkten.

OFF (OFF-timer) : Enheten stängs AV vid den inställda tidpunkten.

* **ON** eller **OFF** blinkar.

* Se till att rätt klockslag och datum har ställts in. **Sid. 5**

2 Tryck på **▲** (framåt) och **▼** (bakåt) för att ställa in timerns tid.

Varje knapptryckning ändrar den inställda tiden 10 minuter framåt/bakåt.

- Ställ in timern när **ON** eller **OFF** blinkar.

Tryck på **ON** eller **OFF** igen för att avbryta timern.

Obs:

- Timern ON och timern OFF kan användas tillsammans. **⚡**-markeringen anger ordningen för timerfunktionerna.
- Om strömavbrott inträffar när ON/OFF-timern är inställd, se **sidan 12** "Automatisk omstartningsfunktion".

NÖDDRIFT

När fjärrkontrollen inte kan användas...

Nödfallsdriften aktiveras när du trycker på nöddriftsknappen (E.O. SW) på inomhusenheten.

Varje gång E.O. SW trycks in ändras driften på följande sätt:



Funktionsindikeringslampa

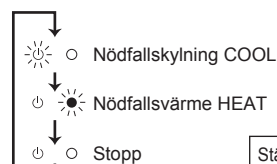

Ställ in temperaturen på: 24 °C
Fläkthastighet: Medium
Horisontell lamell: Auto

Obs:

- Provkörning utförs under de första 30 minuterna vid drift. Temperaturregleringen fungerar inte, och fläkthastigheten är inställd på hög.
- Fläkthastigheten stiger gradvis för att blåsa ut varm luft vid nödfallsdrift med uppvärmning.
- Vid nödfallsdrift med nedkyllning återställs de horisontala lamellernas position inom ca en minut och sedan startar driften.

AUTOMATISK OMSTARTNINGSFUNKTION

Om ett strömavbrott inträffar eller nätströmmen stängs av under drift, startar den "automatiska omstartningsfunktionen" automatiskt enheten i samma läge som hade ställts in med fjärrkontrollen innan nätströmmen bröts. Om timern är inställd, upphävs timerinställningen, och enheten kommer att sättas igång när strömmen slås på.

Om du inte vill använda denna funktion, bör du kontakta en servicerepresentant eftersom enhetens inställning måste ändras.

ANVÄNDA VECKOTIMERN

- Maximalt 4 ON- eller OFF-timers kan ställas in för enskilda veckodagar.
- Maximalt 28 ON- och OFF-timers kan ställas in för en vecka.

T. ex.: Enheten drivs på 24°C från uppstigandet fram till att hemmet lämnas och på 27°C från och med hemkomsten fram till sängdags på veckodagar. Enheten drivs på 27°C från sent uppstigande till tidigt sänggäende på veckosluten.

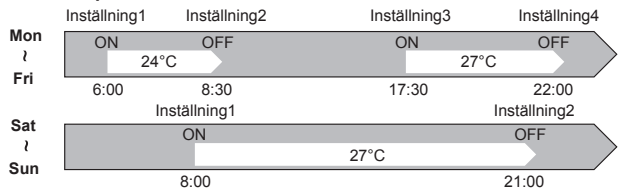

Obs:

Den enkla ON/OFF-timerinställningen är tillgänglig när veckotimern är på. I sådana fall har ON/OFF-timern prioritet över veckotimern och veckotimern aktiveras igen när den enkla ON/OFF-timern stängs av.

SV

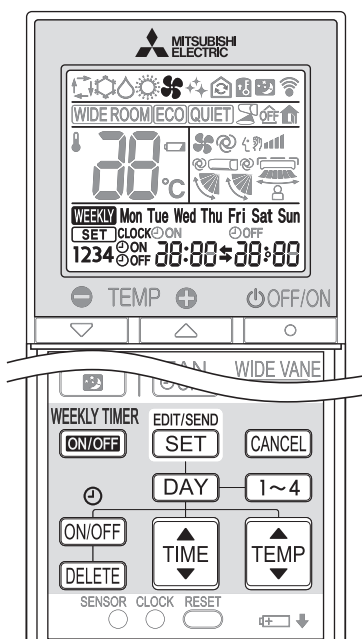

Ställa in veckotimern

* Se till att aktuellt klockslag och dag är korrekt inställda.

1 Tryck på **EDIT/SEND SET** för att aktivera veckotimers inställningsläge.

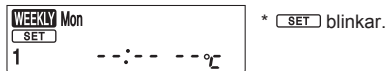

2 Tryck på **DAY** och **1~4** för att välja inställningsdag och nummer.

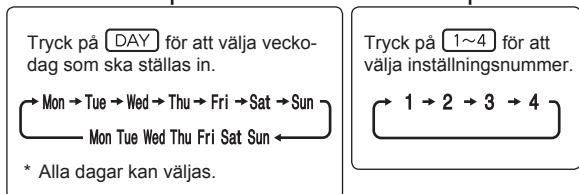
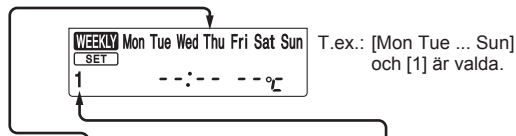

3 Tryck på **ON/OFF**, **TIME** och **TEMP** för att ställa in ON/OFF, tid och temperatur.

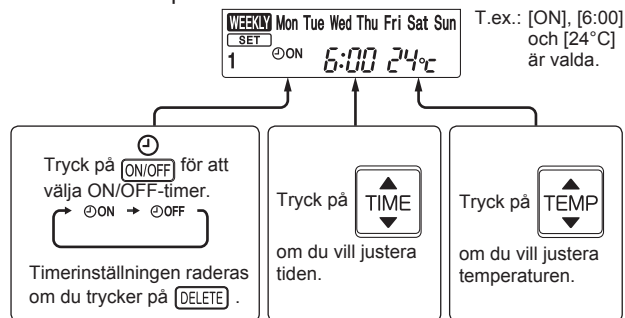

* Håll knappen intryckt om du vill ändra tiden snabbt.

Tryck på **DAY** och **1~4** om du vill fortsätta att ställa in timern för andra dagar och/eller nummer.

4 Tryck på **EDIT/SEND SET** för att avsluta och överföra inställningen för veckotimern.



Obs:

- Tryck på **EDIT/SEND SET** för att överföra veckotimers inställningar till inomhusenheten. Rikta fjärrkontrollen mot inomhusenheten i 3 sekunder.
- Du behöver inte trycka på **EDIT/SEND SET** för varje inställning när du ställer in timern för mer än en veckodag eller mer än ett nummer. Tryck på **EDIT/SEND SET** en gång när alla inställningar är klara. Alla inställningar för veckotimern sparas.
- Tryck på **EDIT/SEND SET** för att aktivera veckotimers inställningsläge och håll **DELETED** intryckt i 5 sekunder när du vill radera alla veckotimerinställningar. Rikta fjärrkontrollen mot inomhusenheten.

5 Tryck på **WEEKLY TIMER ON/OFF** för att slå PÅ veckotimern. (**WEEKLY** tänds.)

* Veckodagen vars timerinställningar har slutförts tänds när veckotimern är PÅ.

Tryck på **WEEKLY TIMER ON/OFF** igen för att stänga AV veckotimern. (**WEEKLY** slocknar.)

Obs:

De sparade inställningarna raderas inte när veckotimern stängs AV.

Kontrollera veckotimers inställning

1 Tryck på **EDIT/SEND SET** för att aktivera veckotimers inställningsläge. * **SET** blinkar.

2 Tryck på **DAY** eller **1~4** när du vill visa inställningen för en viss dag eller ett visst nummer.

Tryck på **CANCEL** för att stänga veckotimers inställningsläge.

Obs:

--:-- --°C visas när du har valt att visa inställningarna för alla veckodagar och en annan inställning inkluderas bland dem.

RENGÖRING

Instruktioner:

- Slå ifrån strömmen eller stäng av strömbrytaren före rengöring.
- Se till att inte röra vid metalldelarna med händerna.
- Använd inte bensen, thinner, polermedel eller insektsmedel.
- Om smuts syns kan du torka bort den med neutralt diskmedel utspätt med ljummet vatten i angiven koncentration. Torka sedan bort rengöringsmedlet med en fuktad trasa.

- Använd ej skurborste, hård tvättsvamp eller liknande.
- Den horisontella lamellen får ej blötläggas eller sköljas.
- Använd inte vatten som är varmare än 50°C.
- Utsätt inte delarna för direkt solljus, värme eller eld när de ska torka.
- Rengör fläkten varsamt eftersom den kan spricka eller skadas annars.

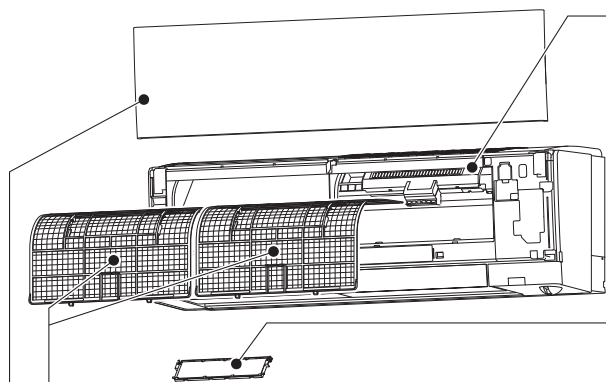

Luftfilter

Rengör varannan vecka

- Ta bort smuts genom att dammsuga eller skölja med vatten.
- Låt torka ordentligt i skugga när det har tvättats med vatten.

Frontpanel

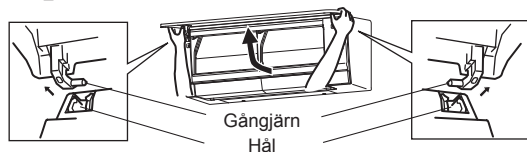

1. Lyft frontpanelen tills ett "klick" hörs.
2. Håll i gångjärnen och dra, för att demontera enligt ovanstående bild.
 - Torka med en torr, mjuk trasa eller skölj med vatten.
 - Lägg den inte i blöt i vatten i mer än två timmar.
 - Torka den ordentligt i skuggan innan den monteras.
3. Montera frontpanelen genom att följa demonteringsanvisningarna i omvänd ordning. Stäng frontpanelen ordentligt, och tryck på de ställen som visas av pilarna.

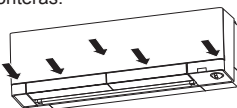

Luftrenarenhet

Var 3:e månad:

- Avlägsna smuts med en dammsugare.

När smuts inte kan tas bort med dammsugare:

- Blötlägg filtret och dess ram i ljummet vatten och skölj dem sedan.
- Låt torka ordentligt i skugga efter tvätt.

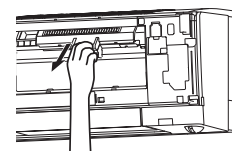

Deodorantfilter, svart

Var 3:e månad:

- Avlägsna smuts med en dammsugare eller lägg det inramade filtret i blöt i ljummet vatten (30-40 °C) i cirka 15 minuter. Skölj ordentligt.
- Låt torka ordentligt i skugga efter tvätt.
- Den luktborttagande funktionen återfås när filtret rengörs.

När smuts eller lukter inte kan avlägsnas med rengöring:

- Byt till ett nytt luftreningsfilter.
- Artikelnr **MAC-3010FT-E**

eller

V-blockeringsfilter, grönt, tillval

Var 3:e månad:

- Avlägsna smuts med en dammsugare.

När smuts inte kan tas bort med dammsugare:

- Blötlägg filtret och dess ram i ljummet vatten innan de sköljs.
- Låt torka ordentligt i skugga efter tvätt.
- Montera luftfiltrets alla tungor.

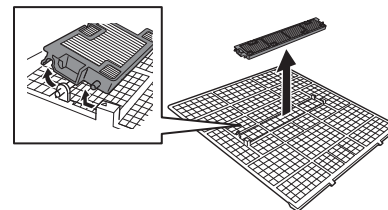

Varje år:

- Byt till ett nytt luftreningsfilter för bästa prestanda.
- Artikelnr **MAC-2490FT-E**

Viktigt

- Rengör filtren regelbundet för bästa prestanda och för att reducera strömförbrukningen.
- Smutsiga filter orsakar kondensation i luftkonditioneringen som bidrar till att svamp bildas, t.ex. mögelsvamp. Luftfiltren bör därför rengöras varannan vecka.
- Rör inte i see-sensorn.
- Av säkerhetsskäl fungerar inte luftrenarenheten på några minuter efter det att driften har startats eller frontpanelen har öppnats/stängts.
- Ta inte isär luftrenarenheten.
- Ta inte på några andra delar än luftrenarenhetens ram.

Denna information är baserad på EU-regel Nr 528/2012

MODELLBETECKNING	Behandlad artikel (Namn på delarna)	Aktiva substanser (CAS Nr.)	Egenskap	Bruksanvisning (Säkerhetsinstruktioner)
MSZ-RW25/35/50VG	FLÄKT LUFTKANAL HORIZONTAL LAMELL VERTIKAL LAMELL	Tebukonazol (107534-96-3) 2-oktyl-2H-isotiazol-3-on (OIT) (26530-20-1)	Antimögelmedel	<ul style="list-style-type: none"> • Använd denna produkt i enlighet med bruksanvisningen och endast för avsedd användning. • Stoppa inte produkten i munnen. Håll barn borta från produkten.
MAC-2490FT-E	FILTER	Dimetyloktadecyl[3-(trimetoxysilyl)propyl] ammoniumklorid (27668-52-6)	Virussydd Antibakteriell Antimögelmedel	<ul style="list-style-type: none"> • Använd denna produkt i enlighet med bruksanvisningen och endast för avsedd användning. • Stoppa inte produkten i munnen. Håll barn borta från produkten.

INSTALLATION AV Wi-Fi-MODUL

Wi-Fi-modulen kommunicerar statusinformation och styr kommandon från MELCloud genom att ansluta till en inomhusenhet.

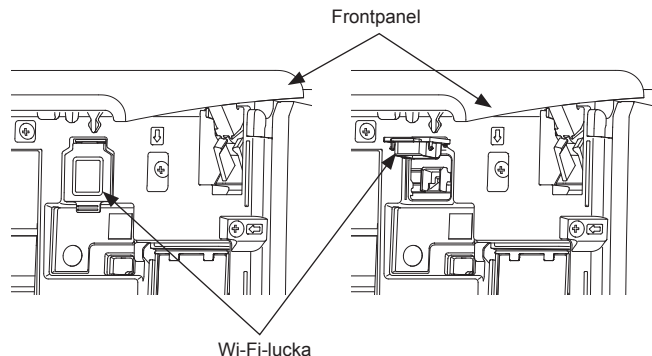

Presentation av Wi-Fi-modulen



Ställa in

Konfigurera en anslutning mellan Wi-Fi-modulen och routern.

Obs:

Konfigurering kan bara utföras efter det att luftkonditioneringen drivs med den trådlösa fjärrkontrollen.

För användarhandbok för MELCloud, gå till webbplatsen nedan.
<http://www.melcloud.com/Support>

Välja ett läge

Wi-Fi-modulen måste kopplas ihop med routern för att kommunikationen mellan inomhusenheten och MELCloud ska starta. Det finns 2 metoder för att koppla ihop Wi-Fi-modulen med routern:

- WPS-PUSH-läge
- Åtkomstpunktläge

Läget som ska ställas in beror på om din router har WPS-knappen.

Använd det ihopkopplingsläge som passar bäst för ditt system.

Följ instruktionerna nedan för att ställa in kopplingsläget med fjärrkontrollen.

Konfigurera Wi-Fi-modulen och routern igen om routern har bytts ut.

Obs:

Återställa anslutningen och konfigurera Wi-Fi-modulen och routern igen

- Håll Temperatur \ominus intryckt i 5 sekunder.
- Välj "2" genom att trycka på Temperatur \oplus och \ominus .
- Rikta fjärrkontrollen mot inomhusenheten och tryck på OFF/ON .
- Inomhusenheten piper 3 gånger när återställningen är klar.

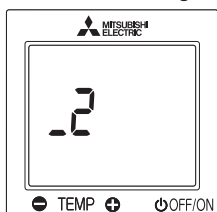

Ställa in i WPS-PUSH-läge

Öppna läget

- Håll Temperatur \oplus intryckt i 5 sekunder.
- Välj "2" genom att trycka på Temperatur \oplus och \ominus så som visas till höger.
- Rikta fjärrkontrollen mot inomhusenheten och tryck på OFF/ON .

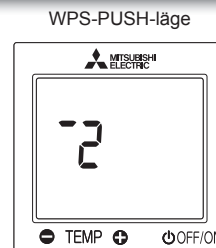

1

Anslut routern till luftkonditioneringen.

Kontrollera att LED-indikeringen visas som nedan.

Tryck in routerns WPS-knapp inom 2 minuter efter det att läget har valts. WPS-PUSH-läget återgår till ursprungsläget om WPS-knappen inte trycks ner inom 2 minuter.

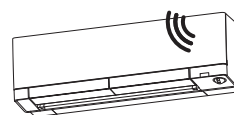
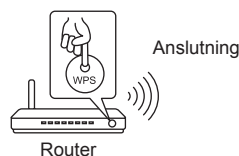

LED-lampan tänds i 3 sekunder och blinkar sedan två gånger. En ljudsignal hörs när LED-lampan blinkar. Den här serien av åtgärder upprepas.

2

LED-indikeringen nedan visas när anslutningen mellan routern och Wi-Fi-modulen är upprättad och anslutningen till MELCloud startar.

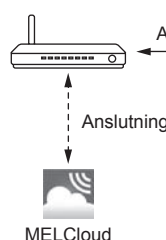

LED-lampan tänds i 5 sekunder och sedan hörs ett pip i 1 sekund.

Anslutningen har misslyckats om LED-indikeringen inte ändras eller blinkar 5 gånger.

Återställ anslutningen och konfigurera Wi-Fi-modulen och routern igen.

Huvudledningarna till att WPS misslyckades är följande.

Kommunikationsavstånd (från Wi-Fi-modulen till routern), routerinställningar (kryptering, autentisering, begränsning för anslutningar osv.)

INSTALLATION AV WI-FI-MODUL

Ställa in i åtkomstpunktläge

Slutför inställningen i åtkomstpunktläget inom 10 minuter.

Öppna läget

- Håll Temperatur \oplus intryckt i 5 sekunder.
- Välj "1" genom att trycka på Temperatur \oplus och \ominus så som visas till höger.
- Rikta fjärrkontrollen mot inomhusenheten och tryck på OFF/ON .



Åtkomstpunktläge

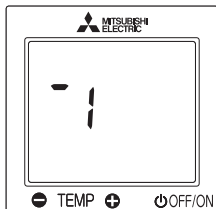

1 Anslut din smartphone till luftkonditioneringen.

Kontrollera att LED-indikeringen visas som nedan.

På Wi-Fi-inställningsskärmen på din smartphone väljer du SSID och anger KEY (NYCKEL), som finns tryckt på informationsdekalen.

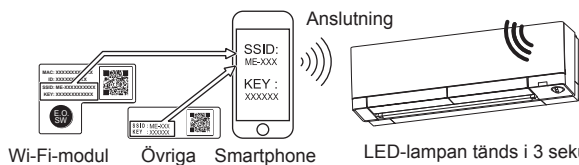

Wi-Fi-modul Övriga Smartphone

LED-lampan tänds i 3 sekunder och blinkar sedan en gång. En ljudsignal hörs när LED-lampan blinkar. Den här serien av åtgärder upprepas.

Obs:

- Kontrollera Wi-Fi-inställningen på din smartphone om SSID inte visas på den.
- Ange KEY (NYCKEL) igen om din smartphone visar SSID men inte kan ansluta till Wi-Fi-modulen.
- Anslutningen har misslyckats om LED-indikeringen inte ändras eller blinkar 5 gånger. I sådana fall återställer du anslutningen och konfigurerar Wi-Fi-modulen och routern igen.

2 Öppna URL-adressen (<http://192.168.11.1/network>) på något av följande sätt för att visa inställningsskärmen.

- Skanna streckkoden på informationsdekalen.
- Skriv URL-adressen (<http://192.168.11.1/network>) i webbläsaren.

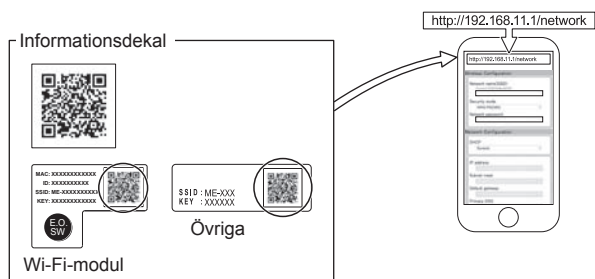

3 Registrera routerns uppgifter i luftkonditioneringen. I det fönster som visas väljer du Dynamic i DHCP (*1) och anger informationen för routern. Tryck därefter på knappen Submit.

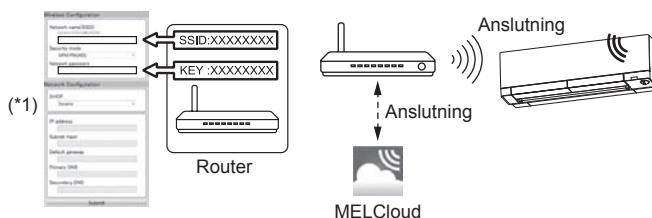

Obs:

- Om du vill välja Static väljer du Static i DHCP (*1) och anger informationen för routern och nätverket. Tryck därefter på knappen Submit.
- LED-indikeringen återgår till ursprungsläget om anslutningen misslyckas.
- LED-lampan slutar att blinka och ljudsignalerna upphör när anslutningen är klar.

4 LED-indikeringen nedan visas när anslutningen mellan routern och Wi-Fi-modulen är upprättad och anslutningen till MELCloud startar.

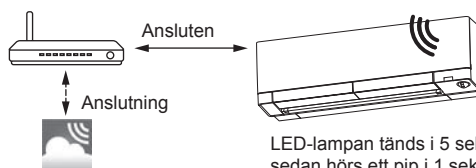

LED-lampan tänds i 5 sekunder och sedan hörs ett pip i 1 sekund.

Obs:

Det kan ta flera minuter innan indikeringen ovan visas. Anslutningen har misslyckats om LED-indikeringen inte ändras eller blinkar 5 gånger. I sådana fall återställer du anslutningen och konfigurerar Wi-Fi-modulen och routern igen.

INSTALLATION AV Wi-Fi-MODUL

NET (NÄTVERK) LED





När LED-lampan NET (NÄTVERK) blinkar betyder det att Wi-Fi-modulen kommunicerar med routern.

Om det är svårt att ansluta

Kontrollera följande och koppla ihop Wi-Fi-modulen och routern enligt Välja ett läge.

- Kontrollera att kommunikationsavståndet inte är för stort mellan Wi-Fi-modulen och routern.
- Kontrollera att routern använder krypteringen WPA2-AES.
- Kontrollera att antalet anslutna enheter till routern inte överskrider gränsen.
- Kontrollera att DHCP är aktiverat eller kontrollera Wi-Fi-modulens IP-adressinställningar.
- Kontrollera DNS-inställningarna på routern eller kontrollera DNS-adressinställningarna på Wi-Fi-modulen.
- Kontrollera om routern är ansluten till internet.
- Konfigurera Wi-Fi-modulen efter det att luftkonditioneringen har drivits med den trådlösa fjärrkontrollen minst en gång.

Om anslutningen misslyckas även efter att du har kontrollerat ovanstående, konfigurerar du Wi-Fi-modulen och routern igen på följande sätt.

- Håll Temperatur  intryckt i 5 sekunder.
- Välj "_ 2" genom att trycka på Temperatur  och .
- Rikta fjärrkontrollen mot inomhusenheten och tryck på .
- Inomhusenheten piper 3 gånger när återställningen är klar.

[Om varumärken]

- WPS är en anslutning via Wi-Fi Protected Setup.
- "Wi-Fi@", "Wi-Fi Protected Setup™" och "WPA2™" är varumärken eller registrerade varumärken som tillhör Wi-Fi Alliance.

För Försäkran om överensstämmelse och användarhandbok för MELCloud, gå till webbplatsen nedan.
<http://www.melcloud.com/Support>

Wi-Fi-modulen använder programvara med öppen källkod. Om du vill se programvarulicenserna för den öppna källkoden kan du gå till följande webbplats när du är ansluten till Wi-Fi-modulen i åtkomstpunktläge.
<http://192.168.11.1/license>

Obs:

- Kontrollera att routern har stöd för WPA2-AES-kryptering innan du börjar konfigurera Wi-Fi-modulen.
- Slut användaren bör läsa och godkänna villkoren för Wi-Fi-tjänsten innan Wi-Fi-modulen börjar användas.
- Routern kan behövas för att slutföra anslutningen av Wi-Fi-modulen till Wi-Fi-tjänsten.
- Wi-Fi-modulen påbörjar inte överföring av användningsdata från systemet förrän slut användaren registrerar och godkänner villkoren för Wi-Fi-tjänsten.
- Wi-Fi-modulen får inte installeras eller anslutas till ett Mitsubishi Electric-system som är avsett att tillhandahålla uppgiftskritisk uppvärmning eller kylning.
- Anteckna Wi-Fi-modulens inställningar på den sista sidan i den här manualen när du konfigurerar Wi-Fi-modulen.
- Vid flytt eller avyttring återställer du Wi-Fi-modulen till fabriksinställningarna.

Mitsubishi Electrics Wi-Fi-modul är utformad för kommunikation med Mitsubishi Electrics MELCloud Wi-Fi-tjänst. Mitsubishi Electric är ej ansvarigt för (i) någon underprestanda för något system eller någon produkt; (ii) system- eller produktfel eller (iii) förlust eller skada på system eller produkter som orsakas av eller uppkommer vid anslutning till och/eller användning av en Wi-Fi-modul eller Wi-Fi-tjänst från tredje part med Mitsubishi Electric-utrustning.

Gå till www.melcloud.com för den senaste informationen om MELCloud från Mitsubishi Electric Corporation.

NÄR DU TROR ATT DET HAR UPPSTÅTT PROBLEM

Om dessa punkter har kontrollerats och problemet trots detta kvarstår – använd inte enheten och kontakta återförsäljaren.

Symptom	Förklaring och kontrollpunkter
Inomhusenhet	
Enheten går inte igång.	<ul style="list-style-type: none"> Är huvudströmbrytaren påslagen? Är nätsladdens kontakt ansluten? Har ON-timern ställts in? Sid. 12
Den horisontella lamellen rör sig ej.	<ul style="list-style-type: none"> Har de horisontella och vertikala lamellerna monterats korrekt? Är fläktskyddet deformerat? När strömbrytaren slås på återställs de horisontala lamellernas position inom ca en minut. De horisontala lamellerna fungerar sedan som vanligt när återställningen är klar. Detsamma gäller vid nödfallsdrift med nedkylning.
Enheten kan inte användas under cirka 3 minuter efter en återstart.	<ul style="list-style-type: none"> Detta skyddar enheten enligt instruktioner från mikroprocessorn. Vänta.
Imma strömmar ut genom inomhusenhetens utsläpp.	<ul style="list-style-type: none"> Den kalla luften från enheten kylar snabbt ner fukten i rumsluften så att det bildas imma.
Rörelsen av den HORIZONTELLA LAMELLEN upphör under en kort stund för att sedan starta igen.	<ul style="list-style-type: none"> Detta är normalt för den HORIZONTELLA LAMELLEN svängningsrörelse.
Den undre horisontala lamellen rör sig inte när SVÄNGNING är valt i läget COOL/DRY/FAN.	<ul style="list-style-type: none"> Det är normalt att den undre horisontala lamellen inte rör sig när SVÄNGNING är valt i läget COOL/DRY/FAN.
Luftflödets riktning ändras under drift. Den horisontella lamellens riktning kan ej justeras via fjärrkontrollen.	<ul style="list-style-type: none"> När enheten används i läget COOL eller DRY och luften blåser nedåt i 0,5 till 1 timme, ställs luftflödets riktning automatiskt in på uppåtriktat läge för att förhindra att vattnet kondenseras och droppar. Om luftströmmens temperatur är för låg vid uppvärmning eller om avfrostning utförs, ställs den horisontala lamellen automatiskt i horisontellt läge.
Driften stoppas under cirka 10 minuter under uppvärmningen.	<ul style="list-style-type: none"> Utomhusenheten är i avfrostningsläge. Detta tar högst 10 minuter, vänta så länge. (När yttertemperaturen är för låg och luftfuktigheten är för hög, kan frost bildas.)
Enheten startar av sig själv när huvudströmbrytaren slås på trots att den inte tagit emot signaler från fjärrkontrollen.	<ul style="list-style-type: none"> Dessa modeller är försedda med en automatisk omstartningsfunktion. När huvudströmbrytaren stängs av utan att enheten först har stängts av med hjälp av fjärrkontrollen, och därefter sätts på igen, kommer enheten automatiskt att starta i samma läge som den var inställd i med fjärrkontrollen innan luftkonditioneringen stängdes av med huvudströmbrytaren. Se "Automatisk omstartningsfunktion". Sid. 12
De två horisontala lamellerna nuddar varandra. De horisontala lamellerna är i fel läge. De horisontala lamellerna återgår inte till rätt "stängt läge".	<ul style="list-style-type: none"> Gör något av följande: Slå av och på strömbrytaren. Kontrollera att de horisontala lamellerna flyttas till rätt "stängt läge". Starta och stoppa nödfallsdrift med nedkylning och kontrollera att de horisontala lamellerna flyttas till rätt "stängt läge".
I läget COOL/DRY stannar utomhusenheten och sedan börjar inomhusenheten gå på låg hastighet när rumstemperaturen när den inställda temperaturen.	<ul style="list-style-type: none"> Om rumstemperaturen skiljer sig från den inställda temperaturen börjar inomhusfläkten drivas i enlighet med fjärrkontrollens inställningar.
Inomhusenheten missfärgas över tiden.	<ul style="list-style-type: none"> Även om plasten gulnar på grund av påverkan av vissa faktorer som ultraviolett ljus och temperatur, så har detta ingen effekt på produktens funktioner.
Lampan för driftindikering lyser svagt. Enheten piper inte.	<ul style="list-style-type: none"> Är driftläget NIGHT MODE aktiverat?
Multisystem	
Inomhusenheten som inte är i drift blir varm, och ett ljud som påminner om rinnande vatten hörs från enheten.	<ul style="list-style-type: none"> En mindre mängd köldmedium fortsätter att strömma in i inomhusenheten trots att denna inte är i drift.
Om värmeläget väljs startar inte driften med det samma.	<ul style="list-style-type: none"> Om enheten startas medan avfrostning av utomhusenheten pågår tar det ett par minuter (max. 10 minuter) att blåsa ut varm luft.
Utomhusenhet	
Fläkten i utomhusenheten roterar ej även om kompressorn är igång. Även om fläkten roterar, så stannar den efter en kort stund.	<ul style="list-style-type: none"> Om utomhustemperaturen är låg under kylning, kan fläkten vara i drift emellanåt för att upprätthålla tillräcklig kylkapacitet.
Vatten läcker från utomhusenheten.	<ul style="list-style-type: none"> När luftkonditioneringen drivs i läget COOL (KYLA) eller DRY (TORKA), kyls rörledningen och dess anslutningar ned vilket gör att vattnet kondenseras. I läget uppvärmning, droppar det vatten som kondenserat på värmväxlaren. I läget uppvärmning, gör avfrostning att vatten som frusit till is på utomhusanläggningen smälter och börjar droppa.
Vit rök strömmar ut från utomhusenheten.	<ul style="list-style-type: none"> I läget uppvärmning, ser den ånga som bildas vid avfrostning ut som vit rök.

Symptom	Förklaring och kontrollpunkter
Fjärrkontroll	
Fjärrkontrollens display är släckt eller diffus. Inomhusenheten reagerar inte på signal från fjärrkontrollen.	<ul style="list-style-type: none"> Är batterierna slut? Sid. 5 Är batteriernas polaritet (+, -) korrekt? Sid. 5 Är någon av knapparna på fjärrkontrollen eller på någon annan elektrisk utrustning intryckt?
Kyler eller värmer inte	
Rummet kan inte kylas ner/ värmas upp tillräckligt mycket.	<ul style="list-style-type: none"> Är temperaturinställningen korrekt? Sid. 7 Är fläktnställningen lämplig? Ändra fläkthastigheten till High eller Super High. Sid. 8 Är filtren rena? Sid. 14 Är fläkten och värmväxlaren i inomhusenheten rena? Sid. 14 Finns det något som blockerar luftintaget eller luftutblåset på inom- eller utomhusenheten? Är några dörrar eller fönster öppna? Det kan ta en viss tid att nå den inställda temperaturen eller så kan den inte uppnås beroende på rummets storlek, omgivningstemperaturen och liknande orsaker. Är driftläget NIGHT MODE aktiverat?
Rummet kan inte kylas ner tillräckligt mycket.	<ul style="list-style-type: none"> Om en ventilationsfläkt eller gasspis används i rummet, ökas kylbelastningen, vilket resulterar i en otillräcklig kyleffekt. Om utomhustemperaturen är hög, kanske kyleffekten inte är tillräcklig.
Rummet kan inte värmas upp tillräckligt mycket.	<ul style="list-style-type: none"> Om utomhustemperaturen är låg, kanske värmeeffekten inte är tillräcklig.
Luftutloppets temperatur verkar låg vid uppvärmning.	<ul style="list-style-type: none"> Ändra luftutloppets riktning uppåt. Luftutloppets temperatur kan sjunka när utomhustemperaturen är låg.
Luft blåser inte tillräckligt snabbt vid uppvärmning.	<ul style="list-style-type: none"> Vänta medan enheten förbereder utblåsning av varmluft.
Luftflöde	
Luften från inomhusenheten luktar konstigt.	<ul style="list-style-type: none"> Är filtren rena? Sid. 14 Är fläkten och värmväxlaren i inomhusenheten rena? Sid. 14 Enheten kan suga in odörer som sitter i väggar, mattor, möbler, tyg osv., och blåsa ut denna dåliga lukt med utblåsluften.
Ljud	
Knakande ljud hörs.	<ul style="list-style-type: none"> Ljudet uppkommer vid expansion/sammandragning av frontpanelen m.m., på grund av temperaturförändringar.
"Gurglande" ljud hörs.	<ul style="list-style-type: none"> Detta ljud kan höras när utomhusluft absorberas från dräneringsslangen vilket gör att vatten i dräneringsslangen sprutas ut vid påslag av huven eller ventilationsfläkten. Detta ljud kan även höras om utomhusluft blåser in i dräneringsslangen vid kraftiga vindar.
Ett mekaniskt ljud hörs från inomhusenheten.	<ul style="list-style-type: none"> Det är det ljud som uppstår vid omkoppling (på sättning/ avstängning) av fläkten eller kompressorn.
Ljudet av rinnande vatten hörs.	<ul style="list-style-type: none"> Detta är ljudet av köldmedium eller kondensvatten som strömmar i enheten.
Ett väsande ljud hörs ibland.	<ul style="list-style-type: none"> Detta ljud uppkommer när det köldmedium som strömmar i enheten byter riktning.
Timer	
Veckotimern fungerar inte enligt inställningarna.	<ul style="list-style-type: none"> Är ON/OFF-timern inställd? Sid. 12 Överför inställningsinformationen för veckotimern till inomhusenheten igen. En lång ljudsignal hörs från inomhusenheten när informationen har tagits emot. 3 korta ljudsignaler hörs om information inte kan tas emot. Kontrollera att informationen har tagits emot. Sid. 13 Inomhusenhetens inbyggda klocka anger fel tid om ett strömavbrott inträffar och strömmen bryts. Det kan göra att veckotimern inte fungerar som den ska. Se till att fjärrkontrollen placeras på en plats där signalen kan tas emot av inomhusenheten. Sid. 5
Enheten startas/stoppas av sig själv.	<ul style="list-style-type: none"> Är veckotimern inställd? Sid. 13
Wi-Fi-modul	
Wi-Fi-modulen kan inte parakopplas med routern.	<ul style="list-style-type: none"> Konfigurering kan bara utföras efter det att luftkonditioneringen drivs med den trådlösa fjärrkontrollen. Utför därefter kopplingen.

NÄR DU TROR ATT DET HAR UPPSTÅTT PROBLEM

Använd ej luftkonditioneringen, och kontakta din återförsäljare i följande fall:

- När vatten läcker eller droppar från inomhusenheten.
- När indikatorlampan för drift blinkar.
- Om säkringen ofta löser ut.
- Signalen från fjärrkontrollen tas inte emot i ett rum där det finns ett elektroniskt lysrör av ON/OFF-typ (fluorescerande lampa/lysrör av invertertyp osv.).
- Luftkonditioneringen kan vid drift störa radio- och TV-mottagningen. En signalförstärkare kan komma att behövas för den utrustning som störs.
- När onormala ljud hörs.
- När det uppstår ett köldmedelsläckage.

NÄR LUFTKONDITIONERINGEN INTE SKA ANVÄNDAS UNDER LÄNGRE TID

- 1 Använd COOL-läget inställt på den högsta temperaturen eller FAN-läget i 3 till 4 timmar. **Sid. 7**
 - Detta torkar upp enhetens insida.
 - Fukt i luftkonditioneringen kan skapa gynnsamma förhållanden för svampbildning, t.ex. mögelsvamp.

- 2 Tryck på  för att stoppa driften.

- 3 Stäng av huvudströmbrytaren och/eller dra ur nätsladden ur vägguttaget.

- 4 Ta ur alla batterier i fjärrkontrollen.

När luftkonditioneringen används på nytt:

- 1 Rengör luftfiltret. **Sid. 14**

- 2 Kontrollera att luftintag och luftutblås på inom- och utomhusenheterna inte är blockerade.

- 3 Kontrollera att jordanslutningen är utförd på korrekt sätt.

- 4 Läs "FÖRBEREDELSE FÖRE ANVÄNDNING" och följ instruktionerna. **Sid. 5**

INSTALLATIONSPLATS OCH ELARBETE

Installationsplats

Undvik att installera luftkonditioneringen på följande platser.

- På platser med mycket maskinolja.
- Saltbemängda omgivningar som t.ex. havsstränder.
- Där sulfidgas bildas, som t.ex. vid heta källor, avlopp, spillvatten.
- Där olja kan stänka eller oljig rök finns i luften (t.ex. i kök eller fabriker, där plastens egenskaper kan förändras eller skadas).
- Där det finns högfrekvensutrustning eller trådlös utrustning.
- Där luften från utomhusenhetens luftutblås är blockerad.
- Där driftljudet eller luft från utomhusenheten stör grannhusen.
- En monteringshöjd på mellan 1,8 m och 2,3 m rekommenderas för inomhusenheten. Konsultera din återförsäljare och detta inte är möjligt.
- Använd inte luftkonditioneringen under invändig byggnation och ytbehandling eller medan du vaxar golvet. Ventilera rummet väl efter att sådant arbete utförts innan du använder luftkonditioneringen. Annars kan flyktiga beståndsdelar fastna inuti luftkonditioneringsenheten, vilket resulterar i vattenläckage eller spridning av kondensvatten.

För Wi-Fi-modul

- Denna utrustning skall installeras och användas med ett minsta avstånd på 20 cm mellan enheten och användaren eller andra i närheten.
- Använd inte Wi-Fi-modulen nära andra trådlösa enheter, mikrovågsugnar, trådlösa telefoner eller faxmaskiner. Det kan orsaka funktionsstörningar.
- Använd inte Wi-Fi-modulen nära elektrisk medicinsk utrustning eller personer som bär en medicinsk enhet, t.ex. en pacemaker eller en implanterbar defibrillator. Det kan resultera i en olycka pga. funktionsstörningar i den medicinska utrustningen eller apparaten.

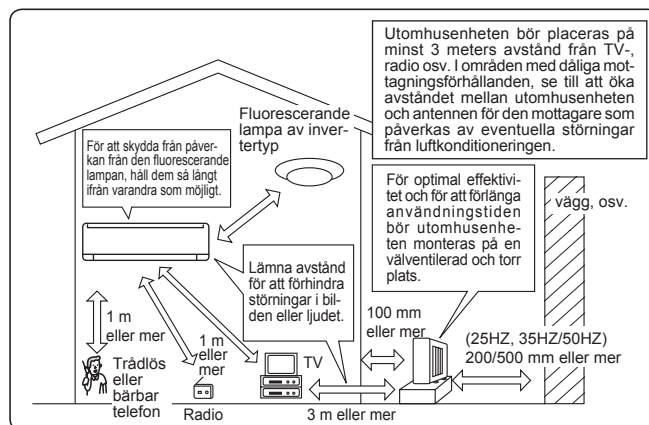

Elarbeten

- Tills se att luftkonditioneringen har en egen strömförsörjningskrets.
- Var noga med att inte överskrida huvudströmbrytarens/säkringens kapacitet.

Om du har några frågor – välkommen att kontakta återförsäljaren.

SPECIFIKATIONER

Modell	Inomhus		MSZ-RW25VG		MSZ-RW35VG		MSZ-RW50VG	
	Utomhus		MUZ-RW25VGHZ		MUZ-RW35VGHZ		MUZ-RW50VGHZ	
Funktion			Kyla	Värme	Kyla	Värme	Kyla	Värme
Strömförsörjning			~ /N, 230 V, 50 Hz					
Effekt		kW	2,5	3,2	3,5	4,0	5,0	6,0
Ingång		kW	0,435	0,58	0,77	0,81	1,38	1,45
Vikt	Inomhus	kg	14,5					
	Utomhus	kg	39,5		40		54	
Mängd köldmedium (R32)		kg	1,2		1,1		1,21	
IP-kod	Inomhus		IP 20					
	Utomhus		IP 24					
Tillåtet övertryck drifttryck	LP ps	MPa	2,77					
	HP ps	MPa	4,17					
Ljudnivå (SPL)	Inomhus (Super High/High/Med./Low/Superlåg)	dB(A)	42/36/29/ 23/19	41/36/30/ 25/19	43/36/29/ 24/19	42/36/30/ 25/19	45/39/34/ 30/26	46/41/37/ 32/25
	Utomhus	dB(A)	46	49	49	50	51	54

Specifikation för multianslutning inomhus FÖRORDNING (EU) 2016/2281

Modell	Inomhus			MSZ-RW25VG	MSZ-RW35VG	MSZ-RW50VG
Effekt	Kyla	Kännbar	kW	2,47	3,29	4,10
		Latent	kW	0,03	0,21	0,90
	Värme	kW	3,20	4,00	6,00	
Ingång		kW	0,019	0,021	0,029	
Ljudnivå (Ljudeffektnivå)	Super High/High/Med./Low/ Superlåg	dB(A)	57-51-44-36-33	60-52-45-36-33	60-54-50-47-43	

Garanterat arbetsområde

		Inomhus	Utomhus
Kyla	Övre gräns	32°C DB 23°C WB	46°C DB —
	Undre gräns	21°C DB 15°C WB	-10°C DB —
Värme	Övre gräns	27°C DB —	24°C DB 18°C WB
	Undre gräns	20°C DB —	-30°C DB -31°C WB

DB: Torr lampa
WB: Våt lampa

Obs:

Märkdata
Kylning — Inomhus: 27 °C DB, 19 °C WB
Utomhus: 35 °C DB
Uppvärmning — Inomhus: 20 °C DB
Utomhus: 7 °C DB, 6 °C WB

Wi-Fi-modul

Modell	MB507IF
Ingående spänning	DC 12,7 V (från inomhusenhet)
Effektförbrukning	MAX. 2 W
Effektnivå för sändare (MAX.)	20 dBm @IEEE 802.11b
RF-kanal	1 kanal - 13 kanaler (2 412 - 2 472 MHz)
Radioprotokoll	IEEE 802.11b/g/n (20)
Kryptering	AES
Autentisering	WPA2-PSK
Programvaruver	XX.00





För Försäkran om överensstämmelse, gå till webbplatsen nedan.
<http://www.melcloud.com/Support>

SISÄLTÖ

■ TURVALLISUUSVAROTOIMET	1
■ HÄVITTÄMINEN	3
■ ERI OSIEN NIMET	4
■ TOIMENPITEET ENNEN KÄYTTÖÄ	5
■ KÄYTTÖTILAN VALITSIN	6
■ I-SEE-TOIMINTO	6
■ TOIMINTATILOJEN VALITSEMINEN	7
■ TUULETTIMEN NOPEUDEN JA ILMAN VIRTAUSSUUNNAN SÄÄTÄMINEN	8
■ ILMANVIRTAUKSEN OHJAUSTILA	9
■ POISSAOLON HAVAINNOINTI	9
■ I-SAVE-TOIMINTO	10
■ CIRCULATOR-TOIMINNON KÄYTTÖ	10
■ NIGHT MODE (YÖTILA)	11
■ AIR PURIFYING -TOIMINTO	11
■ AJASTIMEN KÄYTTÖ (ON/OFF-AJASTIN)	12
■ HÄTÄTILAKÄYTTÖ	12
■ AUTOMAATTINEN UUELLEENKÄYNNISTYSTOIMINTO	12
■ VIIKKOAJASTIMEN KÄYTTÖ	13
■ PUHDISTUS	14
■ Wi-Fi-MODUULIN ASETUKSET	15
■ KUN LUULET, ETTÄ ON SYNTYNYT ONGELMA	18
■ KUN ILMASTOINTILAITETTA EI AIOTA KÄYTTÄÄ PITKÄÄN AIKAAN	19
■ ASENNUSPAIKKA JA SÄHKÖTYÖT	19
■ TEKNISET TIEDOT	20



TURVALLISUUSVAROTOIMET

Sisä- ja/tai ulkoyksikössä esiintyvien merkkien selitykset











	VAROITUS (tulipalovaara)	Yksikössä käytetään syttyvää kylmäainetta. Jos kylmäainetta pääsee vuotamaan ja se pääsee kosketuksiin tulen tai lämmitysoosan kanssa, se synnyttää haitallista kaasua ja aiheuttaa tulipaloriskin.
	Lue KÄYTTÖOHJEET huolellisesti ennen käyttöä.	
	Huoltohenkilöstön on luettava KÄYTTÖOHJEET ja ASENNUSOPAS huolellisesti ennen käyttöä.	
	Lisätietoa on mm. KÄYTTÖOHJEISSA ja ASENNUSOPPAASSA.	



- Koska tuotteessa on pyöriviä osia ja osia, jotka saattavat aiheuttaa sähköiskun, lue "Turvallisuusvarotoimet" ennen tuotteen käyttöä.
- Tässä olevat varoitukset ovat tärkeitä turvallisuutesi kannalta. Perehdy niihin huolellisesti.
- Kun olet lukenut tämän ohjekirjan, säilytä se asennusohjeiden kanssa paikassa, josta löydät sen helposti.

Merkinnät ja niiden merkitykset

-  **VAROITUS** : Virheellinen käsittely saattaa aiheuttaa vakavan vaaratilanteen, josta on suurella todennäköisyydellä seurauksena vakava loukkaantuminen tai kuolema.
-  **HUOMIO** : Virheellinen käsittely saattaa johtaa vakavaan vaaratilanteeseen olosuhteista riippuen.











Ohjekirjassa käytettyjen kuvakkeiden merkitykset



-  : Vältä tekemästä.
-  : Seuraa ohjeita.
-  : Älä koskaan työnnä sormea, keppiä jne.
-  : Älä koskaan nouse sisä- tai ulkoyksikön päälle äläkä laita mitään yksikön päälle.
-  : Sähköiskun vaara. Noudata varovaisuutta.
-  : Muista irrottaa virtajohton pistoke pistorasiasta.
-  : Katkaise virta.
-  : Tulipalovaara.
-  : Älä koskaan kosketa märin käsin.
-  : Älä koskaan roiskuta yksikköön vettä.

 VAROITUS	
	<p>Älä liitä virtajohtoa välipisteeseen, käytä jatkojohtoa tai liitä useita laitteita yhteen pistorasiaan.</p> <ul style="list-style-type: none"> • Tämä saattaa aiheuttaa ylikuumenemisen, tulipalon tai sähköiskun vaaran. <p>Tarkista, että pistoke on puhdas, ja työnnä se sitten pistorasiaan.</p> <ul style="list-style-type: none"> • Likainen pistoke saattaa aiheuttaa tulipalon tai sähköiskun vaaran. <p>Älä niputa, vedä tai vaurioita virtajohtoa äläkä tee siihen muutoksia. Älä altista virtajohtoa kuumuudelle äläkä laita raskaita esineitä sen päälle.</p> <ul style="list-style-type: none"> • Tämä saattaa aiheuttaa tulipalon tai sähköiskun vaaran.

	<p>Älä siirrä OFF/ON-katkaisinta äläkä irrota virtajohtoa käytön aikana.</p> <ul style="list-style-type: none"> • Tämä saattaa synnyttää kipinöitä, jotka saattavat johtaa tulipalon syttymiseen. • Kun sisäyksikkö on kytketty pois päältä kaukosäätimellä, varmista, että katkaisin on OFF-asennossa, tai irrota virtajohton pistoke pistorasiasta. <p>Älä altista ruumistasi suoraan kylmälle ilmalle pitkiksi ajoiksi.</p> <ul style="list-style-type: none"> • Se saattaa olla haitallista terveydelle.
---	---

TURVALLISUUSVAROTOIMET

	<p>Käyttäjää ei saa asentaa, siirtää, purkaa eikä korjata yksikköä eikä tehdä siihen muutoksia.</p> <ul style="list-style-type: none"> Asiattomasti käsitelty ilmastointilaitte voi aiheuttaa tulipalon, sähköiskun, loukkaantumisen, vesivahingon tms. Kysy lisätietoja jälleenmyyjältä. Jos virtajohto on vaurioitunut, anna valmistajan tai huoltoliikkeen edustajan vaihtaa se vaaratilanteen välttämiseksi. <p>Varmista laitteen asennuksen, siirron tai huollon yhteydessä, että jäähdytyspiiriin ei pääse mitään muuta ainetta kuin määritettyä kylmäainetta (R32).</p> <ul style="list-style-type: none"> Jos piiriin pääsee vieraita aineita, kuten ilmaa, seurauksena saattaa olla liiallinen paineen nousu sekä räjähdys tai henkilövahinko. Muun kuin järjestelmälle määritetyn kylmäaineen käyttäminen aiheuttaa mekaanisen vian, järjestelmän toimintahäiriön tai laiteaurion. Pahimmassa tapauksessa tämä voi tehdä tuotteesta vaarallisen. <p>Tätä laitetta ei ole tarkoitettu fyysisesti tai henkisesti vajaakykyisten, aistivammaisten tai kokemattomien henkilöiden (lapsen mukaan lukien) käyttöön, ellei heidän turvallisuudestaan vastava henkilö ole opastanut tai neuvonut heitä laitteen käytössä.</p> <p>Lapsia on valvottava ja varmistettava, etteivät he leiki laitteella.</p>
 	<p>Älä työnnä sormea, keppiä tai muita esineitä ilman tulo- tai lähtöaukkoon.</p> <ul style="list-style-type: none"> Tämä saattaa johtaa loukkaantumiseen, sillä yksikön sisällä oleva tuuletin pyörii suurella nopeudella käytön aikana.
 	<p>Jos havaitset ilmastointilaitteen toiminnassa jotakin poikkeavaa (jos esimerkiksi haisee palaneelta), sammuta laite ja irrota virtajohto pistorasiasta tai käännä katkaisin OFF-asentoon.</p> <ul style="list-style-type: none"> Jos laitteen käyttöä jatketaan poikkeavasta tilasta huolimatta, seurauksena saattaa olla laitteen virhetoiminta, tulipalo tai sähköisku. Ota tässä tapauksessa yhteyttä laitteen toimittajaan.
 	<p>Jos ilmastointilaitte ei viilennä tai lämmitä, syynä saattaa olla kylmäaineen vuoto. Jos kylmäaineenvuoto havaitaan, lopeta käyttö, tuuleta huone huolellisesti ja ota välittömästi yhteys myyjään. Jos korjaustoimiin kuuluu kylmäaineen lisääminen, pyydä huoltoteknikolta lisätietoja.</p> <ul style="list-style-type: none"> Ilmastointilaitteessa käytetty kylmäaine ei ole haitallista. Tavallisesti vuotoa ei esiinny. Jos kylmäainetta kuitenkin pääsee vuotamaan ja joutuu kosketuksiin tulen tai lämmitysosan, esimerkiksi lämpöpuhaltimen, kerosiiniilämmityslaitteen tai keittolieden, kanssa, se synnyttää haitallista kaasua ja aiheuttaa tulipalovaaran. <p>Käyttäjää ei saa koskaan yrittää pestä sisäyksikön sisäpuolta. Jos yksikön sisäpuoli kaipaa puhdistusta, ota yhteys jälleenmyyjään.</p> <ul style="list-style-type: none"> Sopimaton pesuaine voi vahingoittaa yksikön sisällä olevia muovimateriaaleja, mistä voi aiheutua vesivuoto. Jos pesuainetta joutuu kosketuksiin moottorin sähköosien kanssa, voi tästä aiheutua toimintahäiriö, savua tai tulipalo. Laitetta täytyy säilyttää huoneessa, jossa ei ole jatkuvakäyttöisiä syytymislähteitä (kuten avotuli tai käytössä oleva kaasulaite tai sähkölämmitin). Huomaa, että kylmäaineet saattavat olla hajuttomia. Älä nopeuta huurteenpoistoa tai käytä muita kuin valmistajan suosittelemia puhdistusmenetelmiä. Älä puhkaise tai polta. <p>Sisäyksikön saa asentaa huoneisiin, joiden lattiapinta-ala ylittää annetut määrätykset. Pyydä lisätietoja myyjältä.</p> <p>Kun sisäyksikkö liitetään R32-kylmäainetta käyttävään useaa yksikköä ohjaavaan ulkoysikköön, pyydä jälleenmyyjältä lisätietoja määritetystä lattiapinta-alasta.</p>
	<p>Tämä laite on tarkoitettu erikoistuneiden tai koulutettujen henkilöiden käyttöön myymälöissä, pienteollisuudessa ja maataloilla sekä kouluttamattomien henkilöiden käyttöön kaupallisessa käytössä.</p> <p>Älä kosketa sisäyksikön yläosassa olevaa ilmanpuhdistuslaitetta käytön aikana.</p>
 HUOMIO	
	<p>Älä koske ilman tuloaukkoon äläkä sisä- tai ulkoyksikön alumiinieviiin.</p> <ul style="list-style-type: none"> Tämä saattaa johtaa loukkaantumiseen. <p>Älä käytä hyönteismyrkkyjä tai syttyviä sumutteita yksikön lähellä.</p> <ul style="list-style-type: none"> Tämä saattaa johtaa tulipaloon tai yksikön turmeltumiseen. <p>Älä altista lemmikkieläimiä tai huonekasveja suoralle ilmavirralle.</p> <ul style="list-style-type: none"> Tämä saattaa johtaa lemmikin tai kasvin vahingoittumiseen. <p>Älä aseta muita sähkölaitteita tai huonekaluja sisä- tai ulkoyksikön alle.</p> <ul style="list-style-type: none"> Yksiköstä saattaa tippua vettä, joka saattaa aiheuttaa vaurioita. <p>Älä jätä yksikköä asennusjalustalle, jos jalusta on vaurioitunut.</p> <ul style="list-style-type: none"> Yksikkö saattaa pudota ja aiheuttaa vaurioita. <p>Älä seiso epävakaalla penkillä yksikön käyttämiseksi tai puhdistamiseksi.</p> <ul style="list-style-type: none"> Saatat loukkaantua, jos putoat. <p>Älä vedä virtajohdosta.</p> <ul style="list-style-type: none"> Tämä saattaa johtaa johdon ytimen vaurioitumiseen, josta saattaa olla seurauksena laitteen ylikuumentuminen tai tulipalo.

	<p>Älä lataa tai pura paristoja äläkä heitä niitä tuleen.</p> <ul style="list-style-type: none"> Paristot saattavat vuotaa, aiheuttaa tulipalon tai räjähtää. <p>Älä käytä yksikköä yli 4 tunnin ajan kosteusprosentin ollessa korkea (suht. kosteus 80 % tai enemmän) ja/tai jos ikkuna tai ulko-ovi on auki.</p> <ul style="list-style-type: none"> Tämä voi aiheuttaa ilmastointilaitteessa veden kondensoitumista, ja laitteesta voi tippua vettä, joka kastelee tai vahingoittaa huonekaluja. Veden kondensoituminen ilmastointilaitteessa voi johtaa homeen tai muun sienikasvuston muodostumiseen. <p>Älä käytä yksikköä mihinkään erikoistarkoitukseen, esimerkiksi ruuan säilytykseen, eläinten pesänä tai kasvien kasvattamiseen tai tarkkuusinstrumenttien tai taide-esineiden säilyttämiseen.</p> <ul style="list-style-type: none"> Esineiden laatu saattaa kärsiä, ja eläimet tai kasvit saattavat vahingoittua. <p>Älä altista polttolaitteita suoralle ilmavirralle.</p> <ul style="list-style-type: none"> Tämä saattaa johtaa epätavalliseen palamiseen. <p>Älä koskaan laita paristoja suuhun, jotta et niele niitä vahingossa.</p> <ul style="list-style-type: none"> Paristojen nieleminen voi aiheuttaa tukehtumis- ja/tai myrkytysvaaran.
	<p>Ennen kuin puhdistat yksikön, katkaise siitä virta ja irrota virtapistoke tai käännä katkaisin OFF-asentoon.</p> <ul style="list-style-type: none"> Tämä saattaa johtaa loukkaantumiseen, sillä yksikön sisällä oleva tuuletin pyörii suurella nopeudella käytön aikana. <p>Jos yksikkö on pitkään käyttämättä, irrota pistoke pistorasiasta tai käännä katkaisin OFF-asentoon.</p> <ul style="list-style-type: none"> Yksikköön saattaa kertyä likaa, mikä saattaa aiheuttaa ylikuumentumisen tai tulipalon. <p>Vaihda kaikki kaukoasäätimen paristot uusiin samantyyppisiin paristoihin.</p> <ul style="list-style-type: none"> Vanhojen paristojen käyttäminen sekaisin uusien kanssa saattaa aiheuttaa ylikuumentumista, vuotoa tai räjähdysvaaran. <p>Jos paristoneste joutuu kosketuksiin ihon tai vaatteiden kanssa, pese iho tai vaatteet läpikotaisin puhtaalla vedellä.</p> <ul style="list-style-type: none"> Jos paristonestettä joutuu silmiin, pese silmät tarkoin puhtaalla vedellä ja hakeudu välittömästi lääkärin hoitoon. <p>Huolehdi siitä, että alue on hyvin ilmastoitu, jos yksikköä käytetään samaan aikaan polttolaitteen kanssa.</p> <ul style="list-style-type: none"> Jos alue on riittämättömästi ilmastoitu, saattaa esiintyä happikatoa. <p>Käännä katkaisin OFF-asentoon ukonilmalla, jos esiintyy salamaoiminta.</p> <ul style="list-style-type: none"> Yksikkö saattaa vaurioitua salamaniskusta. <p>Kun ilmastointilaitetta on käytetty usean kauden ajan, tarkista ja huolla se tavallisten puhdistustoimien lisäksi.</p> <ul style="list-style-type: none"> Yksikköön kerääntyvät lika ja pöly saattavat aiheuttaa epämiellyttäviä hajuja, synnyttää sienikasvustoa, esimerkiksi homeita, tai tukkia poistoaukon, josta saattaa olla seurauksena veden vuotaminen sisäyksiköstä. Pyydä laitteen toimittajalta neuvoja laitteen tarkistukseen ja huoltoon, jotka vaativat erityistietämystä ja -taitoja. <p>Älä koske katkaisimiin märin käsin.</p> <ul style="list-style-type: none"> Saatat saada sähköiskun. <p>Älä puhdista ilmastointilaitetta vedellä äläkä laita sen päälle astioita, joissa on vettä, esimerkiksi kukkamaljakkoo.</p> <ul style="list-style-type: none"> Tämä saattaa aiheuttaa tulipalon tai sähköiskun vaaran. <p>Älä nouse tai laita mitään esineitä ulkoyksikön päälle.</p> <ul style="list-style-type: none"> Saatat loukkaantua, jos putoat tai jos yksikön päällä oleva esine putoaa.





! TÄRKEÄÄ

Likaiset suodattimet voivat aiheuttaa ilmastointilaitteessa kondensatiota, mikä voi johtaa homeen tai muun sienikasvuston muodostumiseen. Tästä syystä suosittelemme ilmansuodattimien puhdistamista 2 viikon välein.

Varmista ennen käytön aloittamista, että vaakaosiekkeet ovat suljetussa asennossa. Jos laitetta käytetään vaakasiipien ollessa avoimessa asennossa, ne eivät välttämättä palaa oikeaan asentoon.







TURVALLISUUSVAROTOIMET

Asennus

 VAROITUS	
	<p>Pyydä laitteen toimittajan asentamaan ilmastointilaitte.</p> <ul style="list-style-type: none"> Käyttäjää ei saa asentaa sitä, koska sen asentamiseen vaaditaan erikoistietämystä ja -taitoja. Väärin asennettu ilmastointilaitte saattaa aiheuttaa vesivuotoa, tulipalon tai sähköiskun.
	<p>Ilmastointilaitteella pitää olla oma virtalähteensä.</p> <ul style="list-style-type: none"> Jos laitteen kanssa käytetään jotain muuta virtalähdettä, laite saattaa ylikuumentua tai saattaa syttyä tulipalo.
	<p>Älä asenna yksikköä paikkaan, missä saattaa esiintyä tulenarokojen kaasujen vuotoa.</p> <ul style="list-style-type: none"> Jos vuotavaa kaasua kerääntyy yksikön ympärille, seurauksena saattaa olla räjähdys.
	<p>Maadoita yksikkö asianmukaisesti.</p> <ul style="list-style-type: none"> Älä kytke maata kaasuputkeen, vesiputkeen, ukkosenjohdattimeen tai puhelinlinjaan. Väärin maatettu yksikkö saattaa aiheuttaa sähköiskun.
 HUOMIO	
	<p>Asenna maavuotokytin, jos ilmastointilaitteen asennuspaikka sitä edellyttää (esim. erittäin kosteilla alueilla).</p> <ul style="list-style-type: none"> Jos maavuotokytintä ei asenneta, seurauksena saattaa olla sähköisku.
	<p>Varmista, että kerääntyvä vesi tyhjennetään kunnollisesti.</p> <ul style="list-style-type: none"> Jos tyhjennys ei tapahdu oikein, vettä saattaa tippua sisä- tai ulkoyksiköstä kastellen ja turmellen huonekaluja.

Jos laitteen toiminta on epänormaalia
Lopeta ilmastointilaitteen käyttö välittömästi ja ota yhteyttä laitteen toimittajaan.

Wi-Fi-moduulille

 VAROITUS	
(Virheellisellä käsittelyllä saattaa olla vakavia seurauksia, mukaan lukien vakava loukkaantuminen tai kuolema.)	
	<p>Tätä laitetta voivat käyttää 8-vuotiaat ja sitä vanhemmat lapset sekä henkilöt, joilla on rajoittuneet fyysiset, aistinvaraiset tai henkiset kyvyt tai joilla ei ole käyttöosaamista ja kokemusta, jos heitä on opetettu tai ohjattu laitteen turvallisessa käytössä ja he ymmärtävät olemassa olevat vaarat.</p>
	<p>Lapset eivät saa leikkiä laitteella. Lapset eivät saa puhdistaa ja huoltaa laitetta ilman valvontaa.</p>
	<p>Älä käytä Wi-Fi-moduulia lääkinnällisten sähkölaitteiden tai sellaisten henkilöiden läheisyydessä, jotka käyttävät lääketieteellistä laitetta, kuten pysyvää sydämentahdistinta tai implantaattia defibrillaattoria.</p> <ul style="list-style-type: none"> Se saattaa johtaa onnettomuuteen lääkinnällisen laitteen toimintavian takia.
	<p>Älä pura, muuta tai korjaa itse (käyttäjä).</p> <ul style="list-style-type: none"> Se voi aiheuttaa sähköiskun, tulipalon tai loukkaantumisen.
	<p>Älä asenna Wi-Fi-moduulia automaattisten hallintalaitteiden, kuten automaattiovien tai palohälyttimien läheisyyteen.</p> <ul style="list-style-type: none"> Se saattaa johtaa toimintavien aiheuttamiin onnettomuuksiin.
	<p>Älä koske Wi-Fi-moduuliin märillä käsillä.</p> <ul style="list-style-type: none"> Se saattaa vaurioittaa laitetta tai aiheuttaa sähköiskun tai tulipalon.
	<p>Älä roiskuta vettä Wi-Fi-moduuliin, äläkä käytä sitä kylpyhuoneessa.</p> <ul style="list-style-type: none"> Se saattaa vaurioittaa laitetta tai aiheuttaa sähköiskun tai tulipalon.
 HUOMIO	
(Virheellisellä käsittelyllä saattaa olla seurauksia, mukaan lukien henkilövahingot tai rakennuksen vahingot.)	
	<p>Älä käytä Wi-Fi-moduulia muiden langattomien laitteiden, mikroaaltouunien, langattomien puhelinten tai faksien läheisyydessä.</p> <ul style="list-style-type: none"> Se saattaa aiheuttaa toimintavian.

HÄVITTÄMINEN



Ota yhteyttä tuotteen toimittajaan tuotteen hävittämistä varten.

Huomautus:

Tämä kuvake koskee vain EU-maita.
Tämä kuvake on direktiivin 2012/19/EU artiklan 14 (tietoa käyttäjille) ja liitteen IX mukainen ja/tai direktiivin 2006/66/EY artiklan 20 (tietoa loppukäyttäjille) ja liitteen II mukainen.

Fig. 1

MITSUBISHI ELECTRIC -tuotteesi on valmistettu korkealaatuisista materiaaleista ja osista, jotka voidaan helposti kierrättää ja/tai käyttää uudelleen. Tämä kuvake tarkoittaa sitä, että sähkö- ja elektroniikkalaitteet, paristot ja akut tulee niiden käyttöönsä lopussa hävittää erillään kodin jätteistä. Jos kuvakkeen alla on kemiallinen kuvake (Fig. 1), tämä kemiallinen kuvake tarkoittaa sitä, että paristo tai akku sisältää raskasmetallia tietyssä väkevyydessä. Tämä ilmoitetaan seuraavasti:
Hg: elohopea (0,0005 %), Cd: kadmium (0,002 %), Pb: lyijy (0,004 %) Euroopan unionin sisällä on erillisiä keräysjärjestelmiä käytettyjä sähkö- ja elektroniikkatuotteita sekä paristoja ja akkuja varten. Hävitä tämä laite sekä paristot ja akut asianmukaisesti paikallisessa jätteenkeräys ja -hävityskeskuksessa. Auta meitä suojelemaan ympäristöä.

ERI OSIEN NIMET

Sisäyksikkö

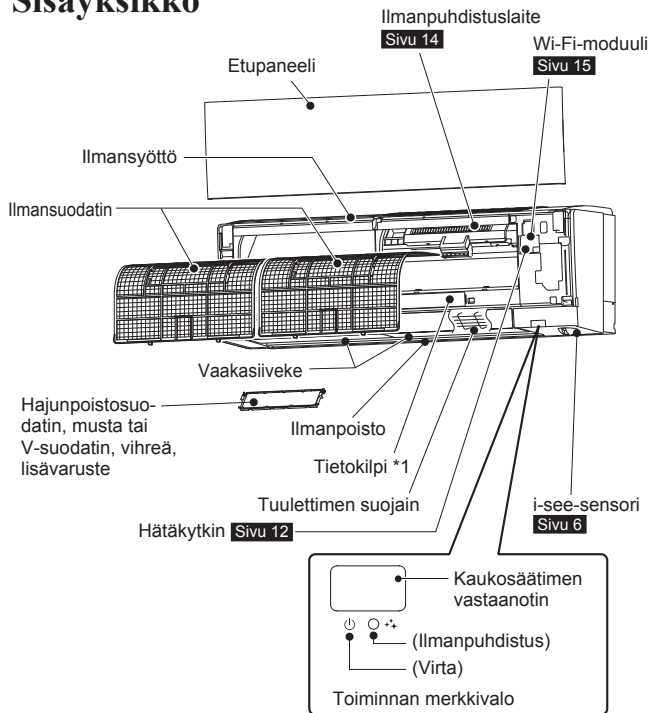

Ulkoyksikkö

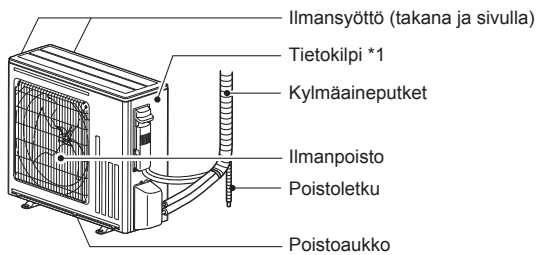

Ulkoyksiköt saattavat olla ukonäöltään erilaisia.

*1 Valmistusvuosi ja -kuukausi ilmaistaan tietokilvessä.

Kaukosäädin

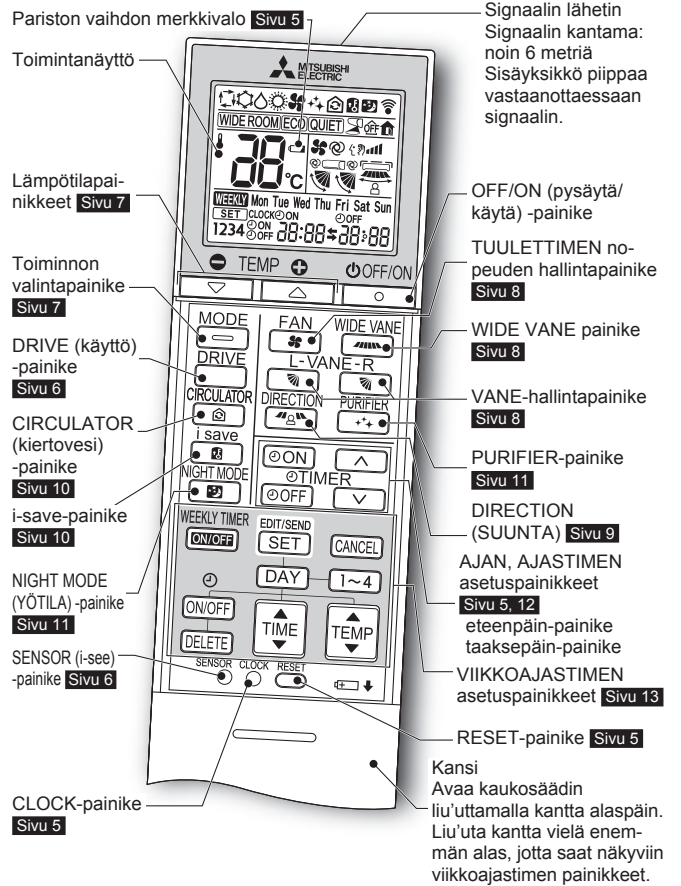

Kaukosäädin

Kun kaukosäädintä ei käytetä, aseta se yksikön lähelle.

Käytä ainoastaan yksikön mukana tulevaa kaukosäädintä. Älä käytä muita kaukosäätimiä. Jos 2 tai useampia sisäyksiköitä asennetaan toistensa läheisyyteen, kaukosäädin saattaa vaikuttaa myös sisäyksikköön, jota ei ole tarkoitus käyttää.

TOIMENPITEET ENNEN KÄYTTÖÄ

Ennen käyttöä: Kytke virtajohto pistorasiaan ja/tai siirrä katkaisin päälle.

Kaukosäätimen paristojen asentaminen

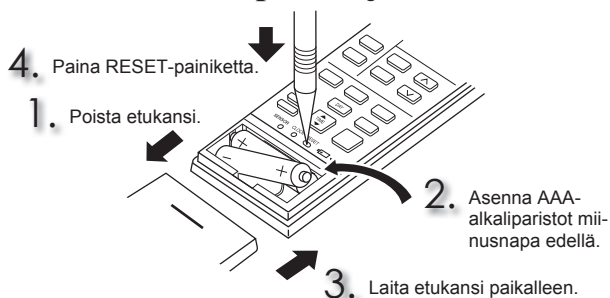

Huomautus:

- Tarkista, että paristot ovat oikein päin.
 - Älä käytä mangaaniparistoja tai vuotavia paristoja. Ne saattavat aiheuttaa kaukosäätimen virhetoimintaa.
 - Älä käytä ladattavia paristoja.
 - Pariston vaihdon merkkivalo syttyy, kun pariston virta on vähissä. Kun merkkivalon syttymisestä on kulunut noin 7 päivää, kaukosäädin lopettaa toiminnan.
 - Vaihda kaikki paristot uusiin samantyyppisiin paristoihin.
 - Paristot kestävät noin 1 vuoden. Paristot, joiden viimeinen myyntipäivä on mennyt, kestävät kuitenkin lyhyemmän ajan.
 - Paina RESET-painiketta varovasti ohuella esineellä.
- Jos RESET-painiketta ei paineta, kaukosäädin ei välttämättä toimi oikein.

Ajan asettaminen

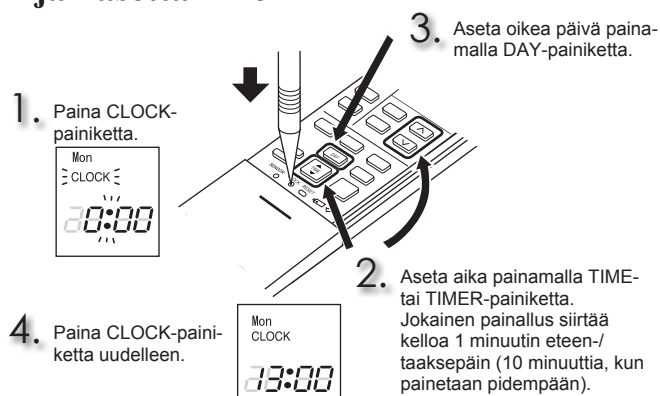

Huomautus:

- Paina CLOCK-painiketta varovasti ohuella esineellä.

Huomautus:

Kaukosäätimen asettaminen käyttöön vain tietyn sisäyksikön kanssa
Huoneessa voidaan käyttää enintään 4 sisäyksikköä ja niiden langattomia kaukosäätimiä.

Voit käyttää sisäyksikköjä erikseen niiden kaukosäädinten kanssa määrittämällä numeron kullekin kaukosäätimelle sisäyksikön numeron mukaan.

Tämä asetus voidaan määrittää vain, kun seuraavat ehdot täyttyvät:

- Kaukosäätimen virta on KATKAISTU (OFF).
- (1) Siirry pariliitostilaan pitämällä kaukosäätimen painiketta [1~4] painettuna 2 sekunnin ajan.
 - (2) Paina painiketta [1~4] uudelleen ja määritä kullekin kaukosäätimelle numero. Jokainen painikkeen [1~4] painaminen vaihtaa numeroa seuraavassa järjestyksessä: 1 → 2 → 3 → 4.
 - (3) Lopeta pariliitännän asetus painamalla painiketta **EDIT/SEND SET**.
Kun käännät katkaisimen ON (PÄÄLLE) -asentoon, kaukosäädin, joka ensimmäiseksi lähettää signaalin sisäyksikölle, on kyseisen sisäyksikön kaukosäädin. Kun ne on määritetty, sisäyksikkö vastaanottaa signaaleja vain määritetystä kaukosäätimestä.

Asennuspaikan määrittäminen

Muista asettaa kaukosäädin sisäyksikön asennuspaikan mukaisesti.

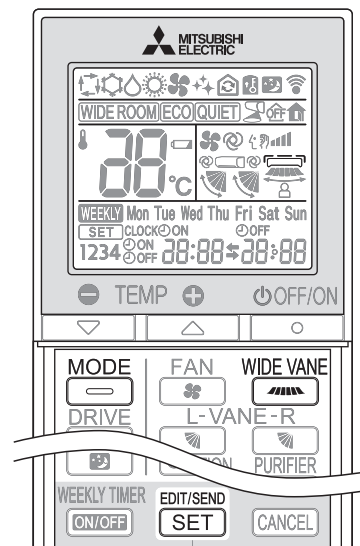

Asennuspaikka:

- Vasemmalla: Etäisyys vasemmalla oleviin esteisiin (seinään, kaappiin jne.) on alle 50 cm.
- Keskellä: Etäisyys vasemmalla ja oikealla oleviin esteisiin (seinään, kaappiin jne.) on yli 50 cm.
- Oikealla: Etäisyys oikealla oleviin esteisiin (seinään, kaappiin jne.) on alle 50 cm.

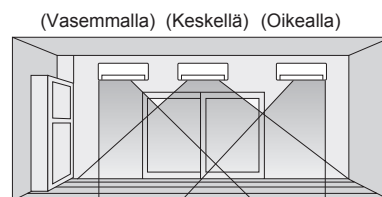

Alue	Vasemmalla	Keskellä	Oikealla
Kaukosäätimen näyttö			

1 Siirry asetuspaikan valintatilaan pitämällä kaukosäätimen **WIDE VANE** -painiketta painettuna 2 sekunnin ajan.

2 Valitse kohdeasennuspaikka painamalla **WIDE VANE** -painiketta.
(**WIDE VANE**) -painikkeen painallukset näyttävät sijainnit järjestyksessä:)

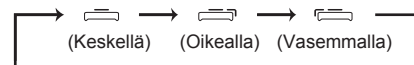

3 Suorita asennuspaikan asetus loppuun painamalla **EDIT/SEND SET**.

Huomautus:

Asennuspaikka voidaan määrittää vain seuraavien ehtojen täytyessä:

- Kaukosäätimestä on kytketty virta pois.
- Viikkoajastinta ei ole asetettu.
- Viikkoajastimen asetuksia ei muokata.

KÄYTTÖTILAN VALITSIN

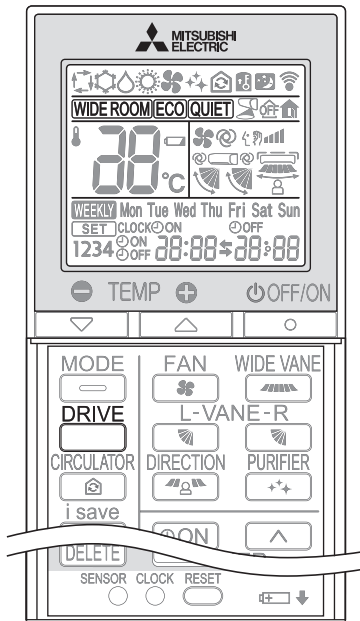

Käyttäjä voi valita halutun tilan seuraavista: WIDE ROOM (suuri huone), ECO (taloudellinen) tai QUIET (hiljainen).

1 Paina COOL- ja HEAT-tilassa aktivoitaksesi DRIVE-tilan.

Paina useita kertoja peruuttaaksesi DRIVE-TILAN.

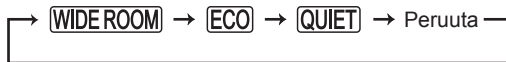

Kunkin tilan tiedot ovat seuraavat:

WIDE ROOM (suuri huone)

Lisää ilmamäärää ja tuottaa ilmavirtauksen pidemmälle etäisyydelle, mikä vähentää lämpötilan epätasaista jakautumista huoneessa.

QUIET (hiljainen)

- Vähentää ilmamäärää ja alentaa laitteen äänenvoimakkuutta käytön aikana.

ECO (taloudellinen)

- Vaimentaa enimmäiskapasiteettia ja toimii tehokkaasti ilman liiallista virran-kulutusta, vaikka huoneen lämpötila muuttuu äkillisesti.

Huomautus:

- WIDE ROOM (suuri huone) -tila lisää äänenvoimakkuutta ilmamäärän lisääntymisen vuoksi.
- QUIET (hiljainen)-tila ja ECO (taloudellinen)-tila voivat vaikuttaa lämmitys- ja jäähdytystehoon.
- ECO (taloudellinen)-tilaa ei voi aktivoida, kun laite on yhdistetty usean järjestyksen ulkoyksikköön.
- Peruuta tila, jos tunnet ollosi epämukavaksi asetuksen jälkeen.

I-SEE-TOIMINTO

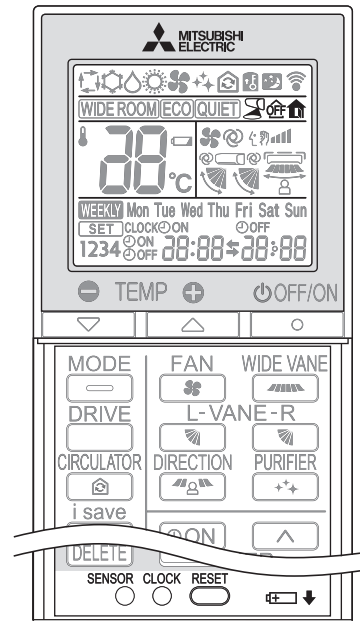

i-see-ohjaustilassa huoneenlämpöä ohjataan aistittavan lämpötilan mukaisesti.

1 Aktivoi i-see-ohjaustila painamalla -painiketta, kun käytössä on COOL-, DRY-, HEAT- tai AUTO-tila.

- Paina varovasti ohuella esineellä.
- syttyy. (Toimintanäyttö)
- Oletusasetus on "aktiivinen".

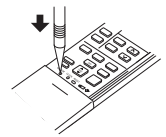

Peruuta i-see-ohjaustila painamalla useita kertoja.

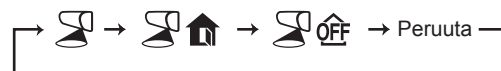

Huomautus:

Ihmisen paikallaolon havaitseminen

- Kun ilmastointilaitte käynnistyy, i-see-sensori analysoi huoneen lämpötilan kääntymällä myötä- ja vastapäivään.
- Sitten se havaitsee ihmisen paikallaolon lämpöön ja liikkeeseen perustuen.

Havainnointialue

i-see-sensori ei analysoi lämpötilaa seuraavissa paikoissa:

- Seinäpinta, jolle ilmastointilaitte on asennettu
- Ilmastointilaitteen alapuolinen alue
- Kohta, jossa ilmastointilaitteen ja kyseisen kohdan välissä on este, esim. huonekalu.

Laite ei välttämättä havaitse ihmisiä oikein seuraavissa tapauksissa:

- Jos lattian ja seinän lämpötila on korkea (esimerkiksi silloin, kun ilmastointilaitte käynnistyy kesäaikaan)
- Jos ihmisillä on paksut vaatteet tai he ovat peiton alla
- Jos kohteen lämpötila vaihtelee nopeasti lyhyen ajan sisällä
- Jos sensoria ei pysty havaitsemaan lämmönlähdettä, kuten pieniä lapsia tai lemmikkieläimiä
- Jos käytössä on lattialämmitys tai lattialämmitysmatto
- Jos ihmiset eivät liiku lainkaan ilmastointilaitteen käynnistämisen jälkeen.
- Kun ilma osuu suoraan esteeseen, kuten kalusteisiin HEAT-tilassa.

Katso symboleja ja kohdassa "Poissaolon havainnointi" sivu 9.

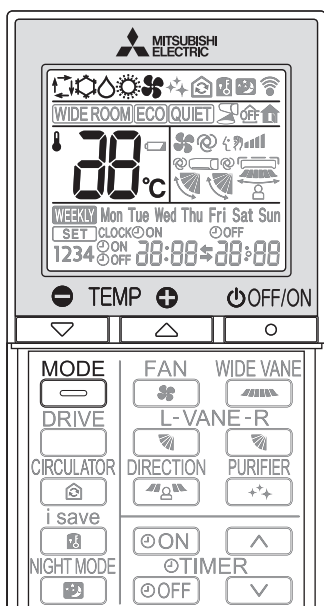

TOIMINTATILOJEN VALITSEMINEN

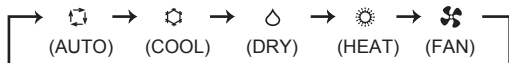

1 Käynnistä toiminto painamalla  .

2 Valitse toimintatila painamalla  . Jokainen painallus vaihtaa tilaa seuraavassa järjestyksessä:



3 Aseta lämpötila painamalla  tai  . Jokainen painallus nostaa tai laskee lämpötilaa yhdellä asteella.

Lopeta toiminto painamalla  .

AUTO-tila (automaattinen säätö)

Yksikkö valitsee toimintatilan sen mukaan, kuinka suuri ero huonelämpötilan ja ilmastointilaitteessa asetetun lämpötilan välillä on. AUTO-tilan aikana yksikkö vaihtaa tilan (COOL→HEAT), kun huonelämpötila poikkeaa 2 °C asetetusta lämpötilasta yli 15 minuutin ajan.

Huomautus:

Auto-tilan käyttöä ei suositella, jos tämä sisäyksikkö on liitetty MXZ-tyyppin ulkoyksikköön. Jos useita sisäyksiköitä on käytössä yhtä aikaa, yksikkö ei välttämättä pysty vaihtamaan COOL- ja HEAT-tilojen välillä. Tällöin sisäyksikkö siirtyy valmiustilaan (katso merkkivalotaulukko).

COOL-tila

Voit viilentää ilman juuri haluamasi lämpöiseksi.

Huomautus:

Älä käytä COOL-tilaa kylmissä ulkolämpötiloissa (alle -10°C). Yksiköstä saattaa valua kondensoitunutta vettä, joka saattaa turmella huonekaluja.

DRY-tila

Kuivattaa huoneilman. Huone saattaa myös jäähtyä vähän. Lämpötilaa ei voida asettaa DRY-tilassa.

HEAT-tila

Voit lämmittää ilman juuri haluamasi lämpöiseksi.

FAN-tila

Kierrättää huoneen ilmaa.

Huomautus:

COOL/DRY-tilassa käytön jälkeen on suositeltavaa käyttää sisäyksikköä FAN-tilassa, jotta sen sisäosat kuivuvat.

Huomautus:

Usean ilmastointilaitteen käyttö

Yksi ulkoyksikkö voi ohjata kahta tai useampaa sisäyksikköä. Kun useita sisäyksiköitä käytetään samanaikaisesti, ilman jäähdytystä/kuivausta/tuuletusta ja lämmitystä ei voida tehdä samaan aikaan. Kun yhdessä yksikössä on valittuna COOL/DRY/FAN (jäähdytys/kuivaus/tuuletus) ja toisessa HEAT (lämmitys) tai toisin päin, viimeksi valittu yksikkö siirtyy valmiustilaan.

Toiminnan merkkivalo

Toimintomerkkivalo osoittaa yksikön toimintatilan.

Merkkivalo	Toimintatila
	Valmiustila (vain käytettäessä useita yksiköitä)

 Palaa  Vilkkuu

TUULETTIMEN NOPEUDEN JA ILMAN VIRTAUSSUUNNAN SÄÄTÄMINEN

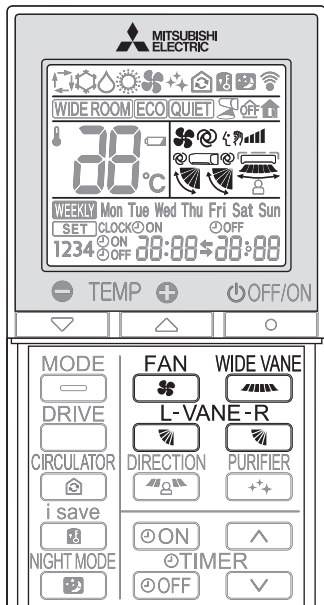

Tuulettimen nopeus

1 Valitse tuulettimen nopeus painamalla . Jokainen painallus vaihtaa tuulettimen nopeutta seuraavassa järjestyksessä:

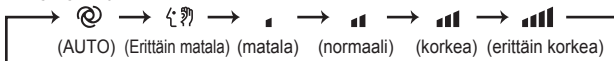

- Sisäyksiköstä kuuluu kaksi lyhyttä piippausta, kun yksikkö on asetettu AUTO-tilaan.
- Käytä tuulettimen suurempaa nopeutta huoneen nopeampaa jäähdytystä/lämmitystä varten. Tuulettimen nopeutta kannattaa vähentää, kun huone on riittävän viileä/lämmin.
- Pienemmällä nopeudella tuuletin on hiljaisempi.

Huomautus:

Usean ilmastointilaitteen käyttö

Jos useita sisäyksiköitä käytetään samanaikaisesti yhden ulkoyksikön kautta lämmittämiseen, ilmavirran lämpötila saattaa olla alhainen. Tämmöisessä tapauksessa tuulettimen nopeudeksi kannattaa valita AUTO.

Ilmanvirtauksen suunta ylös-alas

1 Valitse ilman virtaussuunta painamalla . Jokainen painallus vaihtaa ilmavirran suuntaa seuraavassa järjestyksessä:

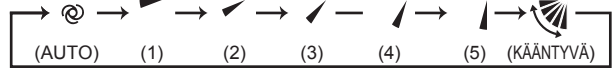

- (AUTO)..... Siiveke on asetettu siten, että ilman virtaussuunta on mahdollisimman tehokas. COOL/DRY/FAN: vaakas-asento. HEAT: paikka (4).
- (manuaalinen) ...Jotta ilmastointi olisi mahdollisimman tehokasta, valitse yläasento COOL- ja DRY-toiminnoille ja ala-asento HEAT-toiminnolle. Jos ala-asento valitaan COOL- tai DRY-toiminnon aikana, siiveke siirtyy automaattisesti yläasentoon (1) 0,5–1 tunnin kuluttua, jotta kondensoitunut vesi ei pääse tippumaan yksiköstä.
- (kääntyvä)..... Siiveke liikkuu vuorotellen ylös ja alas.

- Sisäyksiköstä kuuluu kaksi lyhyttä piippausta, kun yksikkö on asetettu AUTO-tilaan.
- Käytä aina kaukosäädintä, kun vaihdat ilmavirran suuntaa. Vaakasiipien siirtäminen käsillä aiheuttaa toimintahäiriön.
- Kun virtakatkaisin kytketään käyttöön, vaakasiipien asento palautetaan minuutin kuluessa, minkä jälkeen toiminto käynnistyy. Samoin tapahtuu jäähdytystoiminnon hätätilakäytön aikana.
- Jos vaakasiivet näyttävät olevan epänormaalissa asennossa, katso sivu 18.
- Samalle tasolle asetettu oikea ja vasen vaakasiipi eivät välttämättä ole täysin kohdakkain.

Ilmanvirtauksen suunta vasen-oikea

1 Valitse ilman virtaussuunta painamalla . Jokainen painallus vaihtaa ilmavirran suuntaa seuraavassa järjestyksessä:

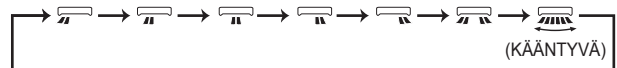

ILMANVIRTAUKSEN OHJAUSTILA

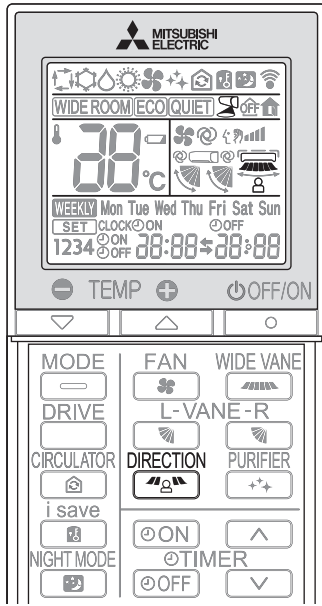

Ilmanvirtauksen ohjaustilassa laite ilmastoii vain i-see-anturin havaitseman huoneessa olevan henkilön sijainnin mukaan.

1 Käynnistä AIRFLOW CONTROL (ILMANVIRTAUKSEN OHJAUS) -tila painamalla ^{DIRECTION} COOL-, DRY-, HEAT- tai AUTO-tilaa. Tämä tila on käytettävissä vain i-see-ohjaustilan ollessa toiminnassa.

2 Jokainen painikkeen ^{DIRECTION} painallus vaihtaa ILMANVIRTAUKSEN OHJAUSTA seuraavassa järjestyksessä:

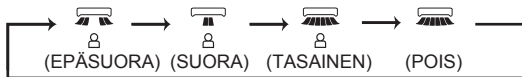

- (EPÄSUORA) : Henkilöön kohdistuu vähemmän ilmanvirtausta.
- (SUORA) : Lähinnä vain henkilön ympäristöä ilmastoidaan.
- (TASAINEN) : Yksikkö oppii, missä henkilö viettää eniten aikaa, ja tasaa alueen lämpötilan.

- Vaaka- ja pystysuuntaiset ilmanvirtauksen suunnat valitaan automaattisesti.
- Kun huoneessa on useampi kuin muutama henkilö, AIRFLOW CONTROL (ILMANVIRTAUKSEN OHJAUS) -tila ei ehkä toimi yhtä tehokkaasti.
- Jos olisi on yhä epä mukava EPÄSUORA-tilan määrittämässä ilmanvirtauksessa, säädä ilmanvirtauksen suuntaa manuaalisesti. **Sivu 8**
- Kun muutat tai järjestät huoneen uudelleen, pidä ^{DIRECTION} -painiketta painettuna 5 sekunnin ajan käytön aikana. Sisäyksikkö antaa kaksi äänimerkkiä ja alkaa opetella aluetta, jolla asukkaat käyttävät suurimman osan ajasta uudessa tai uudelleenjärjestetyssä huoneessa. (Tätä toimintaa ei voi suorittaa, kun ajastin on asetettu.)

i-see-ohjaustilan peruuttaminen peruuttaa automaattisesti AIRFLOW CONTROL (ILMANVIRTAUKSEN OHJAUS) -tilan.

- AIRFLOW CONTROL (ILMANVIRTAUKSEN OHJAUS) -tila peruuntuu myös silloin, kun VANE- tai WIDE VANE -painiketta painetaan.

POISSAOLON HAVAINNOINTI

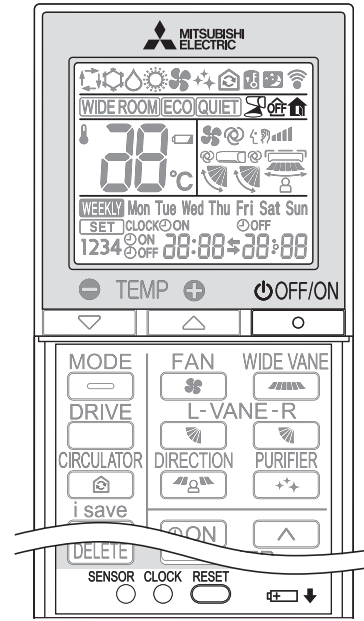

Kun huoneessa ei ole ketään, tämä toiminto muuttaa tilan automaattisesti energiansäästötilaksi (ei ketään huoneessa) tai automaattiseksi virrankatkaisutilaksi (ei ketään huoneessa).

1 Ota energiansäästötila (ei ketään huoneessa) käyttöön painamalla ^{SENSOR} , kunnes näkyy kaukosäätimen toimintanäytössä.

2 Ota automaattinen virrankatkaisutila (ei ketään huoneessa) käyttöön painamalla ^{SENSOR} , kunnes **OFF** näkyy kaukosäätimen toimintanäytössä.

Peruuta POISSAOLON HAVAINNOINTI painamalla ^{SENSOR} uudelleen.

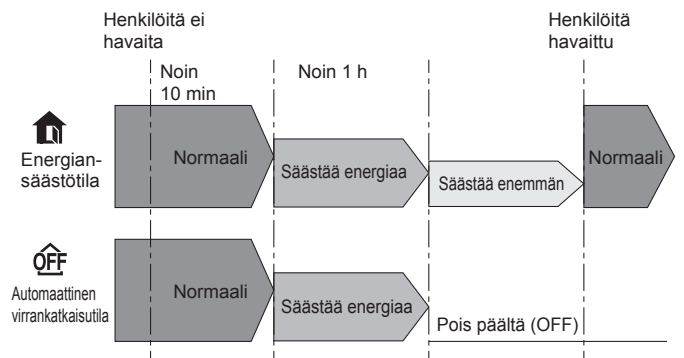
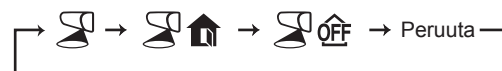

- Vaikka yksikön virta olisi katkaistu (OFF) automaattisen virrankatkaisutilan (ei ketään huoneessa) takia, kaukosäätimen näyttö ilmoittaa yhä, että yksikkö on toiminnassa. Käynnistä toiminta uudelleen painamalla ^{OFF/ON} ja sitten toistamiseen ^{OFF/ON} .
- Kun OFF-ajastin on asetettu, toiminta tapahtuu sen mukaan.
- Yksikön virta ei katkea, jos ketään ei havaita normaalissa toimintatilassa, vaikka automaattinen virrankatkaisutila (ei ketään huoneessa) olisi käytössä.

I-SAVE-TOIMINTO

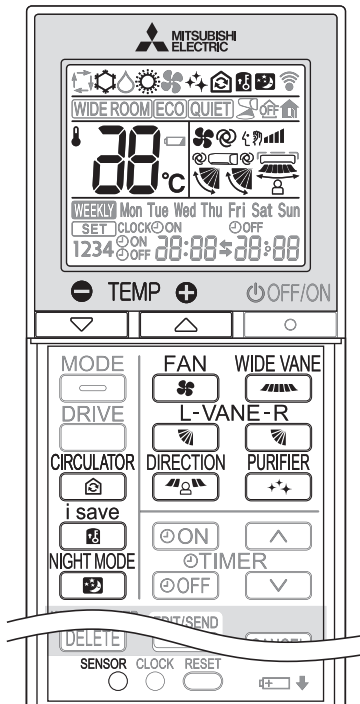

Yksinkertaisella palautustoiminnolla voidaan palauttaa usein käytetty (esiasetettu) asetus kerran  -painiketta painamalla. Painamalla painiketta uudelleen voidaan palata nopeasti edelliseen asetukseen.

1

Voit valita i-save-tilan COOL-, CIRCULATOR- ja HEAT-tilassa ja NIGHT MODE -toiminnon aikana painamalla .

2

Aseta lämpötila, tuulettimen nopeus ja ilman virtaussuunta.

- Sama asetus valitaan seuraavalla kerralla yksinkertaisesti painamalla .
- Kaksi asetusta voidaan tallentaa. (Yksi COOL-/CIRCULATOR -tilalle, toinen HEAT-tilalle)
- Valitse sopiva lämpötila, tuulettimen nopeus ja ilman virtaussuunta huoneen mukaan.

Peruuta i-save-toiminto painamalla  uudelleen.

- i-save-toiminto perutaan myös MODE (tila) -painiketta painettaessa.

Huomautus:

Käyttöesimerkki:

- Alhaisen virrankulutuksen tila
Aseta lämpötila 2-3°C lämpimämmäksi COOL-tilassa ja viileämmäksi HEAT-tilassa. Tämä asetus soveltuu huoneisiin, joissa ei asuta, ja nukkumisen ajaksi.
- Usein käytettyjen asetusten tallentaminen
Tallenna COOL-, CIRCULATOR- ja HEAT-tilan ja NIGHT MODE -toiminnon asetukset, joita käytät usein. Näin voit valita asetuksen yhdellä painalluksella.

CIRCULATOR-TOIMINNON KÄYTTÖ

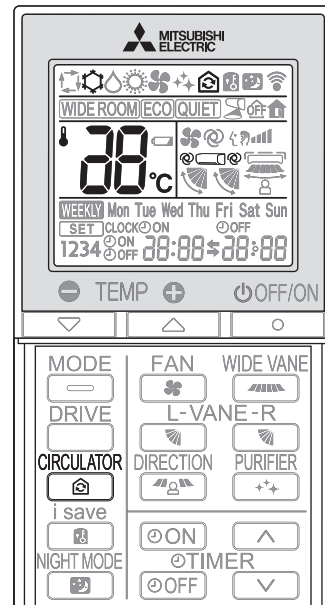

Jos sisälämpötila saavuttaa asetetun lämpötilan, ulkoyksikkö sammuu ja sisäyksikön FAN-toiminto alkaa toimia sisäilman kierrättämiseksi. Tuulettimen nopeutta ja ilman virtaussuuntaa voidaan muuttaa mielitymysten mukaisesti. Ulkoyksikkö käynnistyy automaattisesti, kun sisälämpötila laskee asetettua lämpötilaa alhaisemmaksi.

1

Ota CIRCULATOR-toiminto käyttöön painamalla  HEAT-tilan aikana **sivulla 7**.
Yksikkö alkaa tuulettaa FAN-toiminnolla, jos sisälämpötila saavuttaa asetetun lämpötilan.

2

Aseta tuulettimen nopeus ja ilman virtaussuunta.



- Tuulettimen nopeus ja ilman virtaussuunta ovat samat HEAT- ja CIRCULATOR-toiminnoissa.
- Ilmanvaihto alkaa pienellä tuulettimen nopeudella, jos valittuna on tuulettimen AUTO-nopeus.

Poistu CIRCULATOR-tilasta painamalla uudelleen



Huomautus:

CIRCULATOR-toiminto ei toimi seuraavissa tilanteissa.

- AUTO-tila (automaattinen säätö) on valittu.
- Laite suorittaa huurteenpoistoa.
- Sisäyksikkö on liitetty useaa yksikköä ohjaavaan ulkoyksikköön.
Vaikka sisäyksiköstä kuuluu vastaanotettu ääni ja kaukosäätimessä näkyy merkki , kun  -painiketta painetaan, CIRCULATOR-toiminto ei toimi monipisteliitännässä.
- FAN-toiminto saattaa tuntua kylmältä tuulelta.
Laske FAN-tuulettimen nopeutta tai säädä ilman virtaussuuntaa niin, että vältät tuulen, jos tunnet olosi epämukavaksi kylmässä tuulessa.

NIGHT MODE (YÖTILA)

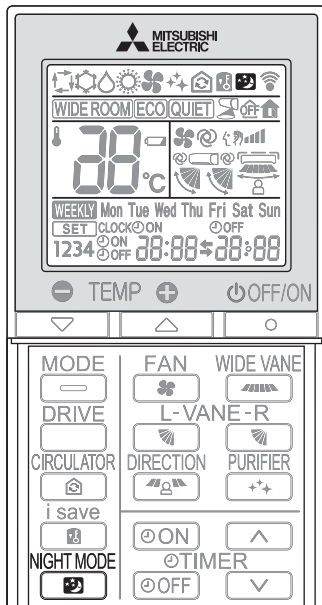

NIGHT MODE operation muuttaa toiminnan ilmaisimen kirkkautta, poistaa äänimerkin käytöstä ja vähentää ulkoyksikön äänenvoimakkuutta.

- Ota NIGHT MODE operation käyttöön painamalla **NIGHT MODE** käytön aikana.

- Toiminnan ilmaisimen lamppu himmenee.
- Äänimerkki poistuu käytöstä, paitsi kun käyttö aloitetaan ja lopetetaan.
- Ulkoyksikön äänentaso muuttuu MÄÄRITYKSISSÄ ilmoitettua tasoa alhaisemmaksi.

- Poista NIGHT MODE operation käytöstä painamalla **NIGHT MODE** uudelleen.

Huomautus:

- Ulkoyksikön äänenvoimakkuus ei ehkä muutu yksikön käynnistämisen jälkeen, suojatun käytön aikana tai tietyissä käyttöolosuhteissa.
- Sisäyksikön tuulettimen nopeus ei muutu.
- Toiminnan ilmaisimen lamppua on vaikea erottaa kirkaassa huoneessa.
- Ulkoyksikön äänenvoimakkuus ei pienene, kun useita järjestelmiä käytetään samanaikaisesti.

AIR PURIFYING -TOIMINTO

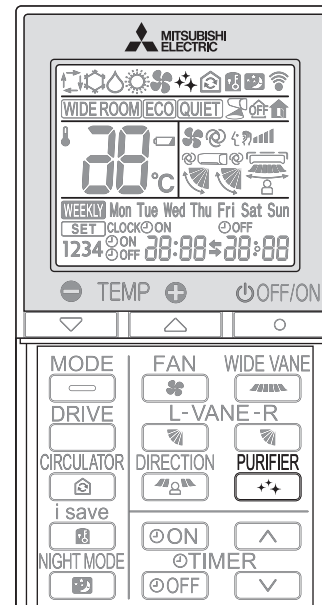

AIR PURIFYING -toiminnossa sisäyksikön ilmapuhdistuslaite poistaa ilmasta sienikasvustoa, viruksia, hometta ja allergiaa aiheuttavia aineita.

- Käynnistä AIR PURIFYING -toiminto painamalla **PURIFIER** .
 - AIR PURIFYING -merkkivalo syttyy. (näyttö)

Huomautus:

PIKAILMANPUHDISTUSSARJA **PURIFIER** -painikkeen painaminen käynnistää Kun ilmastointilaite on pois päältä, **++** -painikkeen painaminen käynnistää AIR PURIFYING -toiminnon FAN-tilassa.

- Peruuta AIR PURIFYING -toiminto painamalla **PURIFIER** uudelleen.

- AIR PURIFYING -merkkivalo sammuu. (näyttö)

Huomautus:

- Älä koske ilmapuhdistuslaitteeseen käytön aikana. Vaikka ilmapuhdistuslaite on rakenteeltaan suojattu, kosketuksesta voi olla vakavia seurauksia, koska laite käyttää korkeajännitteistä sähköä.
- Ilmapuhdistustoiminnon aikana voi kuulua sähisevä ääni. Ääni syntyy, kun plasman varaus purkautuu. Kyseessä ei ole virhetilasto.
- Ilmapuhdistuksen merkkivalo ei syty, jos etupaneeli ei ole kokonaan suljettuna.

AJASTIMEN KÄYTTÖ (ON/OFF-AJASTIN)

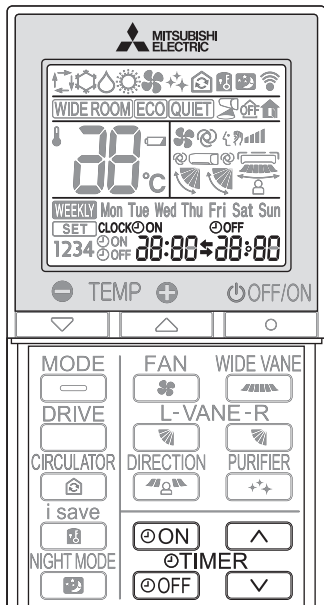

1 Aseta ajastin käytön aikana painamalla **ON** tai **OFF**.

ON (ON-ajastin) : Yksikkö kytkeytyy päälle määritetyllä hetkellä.

OFF (OFF-ajastin) : Yksikkö kytkeytyy pois päältä määritetyllä hetkellä.

* **ON** tai **OFF** vilkkuu.

* Varmista, että aika ja päivä on asetettu oikein. **Sivu 5**

2 Aseta ajastimen aika painamalla **▲** (eteenpäin) ja **▼** (taaksepäin).

Jokainen painallus muuttaa asetetun ajan 10 minuuttia eteen-/taaksepäin.

• Aseta ajastin, kun **ON** tai **OFF** vilkkuu.

Peruuta ajastin painamalla **ON** tai **OFF** uudelleen.

Huomautus:

- ON- ja OFF-ajastimet voidaan asettaa yhdessä. **S** merkki kertoo ajastintointojen järjestyksen.
- Jos virta katkeaa, kun ON/OFF-ajastin on asetettu, katso **sivu 12**, "Automaattinen uudelleenkäynnistystoiminto".

HÄTÄTILAKÄYTTÖ

Jos kaukosäädintä ei voida käyttää...

Hätätilakäyttö voidaan ottaa käyttöön painamalla sisäyksikön hätäkytkintä (E.O. SW).

Jokainen E.O. SW-kytkimen painallus vaihtaa tilaa seuraavassa järjestyksessä:

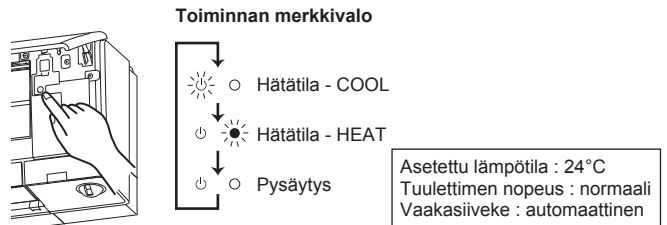

Huomautus:

- Käytön ensimmäiset 30 minuuttia ovat testiajao. Lämpötilasäätö ei toimi, ja tuulettimen nopeus on asetettu korkeaksi.
- Lämmitystoiminnon hätätilakäytön yhteydessä tuulettimen nopeus nousee asteittain puhalttaen ulos lämmintä ilmaa.
- Jäähdytystoiminnon hätätilakäytön yhteydessä vaakasiivekkeiden asento nolataan minuutin kuluessa, minkä jälkeen toiminto käynnistyy.

AUTOMAATTINEN UUDELLEENKÄYNNISTYSTOIMINTO

Jos virta katkeaa tai päävirta kytetään pois päältä käytön aikana, "Automaattinen uudelleenkäynnistystoiminto" käynnistää toiminnon automaattisesti samassa tilassa, kuin joka oli otettu käyttöön kaukosäätimellä juuri ennen päävirran katkaisemista. Jos ajastin on asetettu, ajastinasetus peruutetaan ja yksikkö aloittaa toiminnon, kun virta kytetään uudelleen.

Jos et halua käyttää tätä toimintoa, ota yhteyttä huoltoedustajaan, koska yksikön asetus pitää tällöin vaihtaa.

VIKKOAJASTIMEN KÄYTTÖ

- Enintään 4 ON- tai OFF-ajastinta voidaan asettaa viikon eri päiviille.
- Enintään 28 ON- tai OFF-ajastinta voidaan säätää viikon ajalle.

Esim.: Asetuksena on arkisin 24 °C heräämisestä kotoa lähtöön asti ja 27 °C kotiinpaluusta nukkumaan menoon asti.
Asetuksena on viikonloppuisin 27 °C heräämisestä aikaiseen nukkumaan menoon asti.

	Asetus1	Asetus2	Asetus3	Asetus4
Mon (ma)	ON 24 °C	OFF	ON	OFF
Fri (pe)	6:00	8:30	17:30	22:00
Sat (la)	Asetus1 ON		Asetus2 OFF	
Sun (su)	8:00		27 °C	

Huomautus:

Helppo ON/OFF-ajastin on käytettävissä viikkoajastimen ollessa käytössä. Tällöin ON/OFF-ajastimella on etusija viikkoajastimeen nähden, ja viikkoajastimen toiminta jatkuu jälleen, kun ON/OFF-ajastimen toiminta on päättynyt.

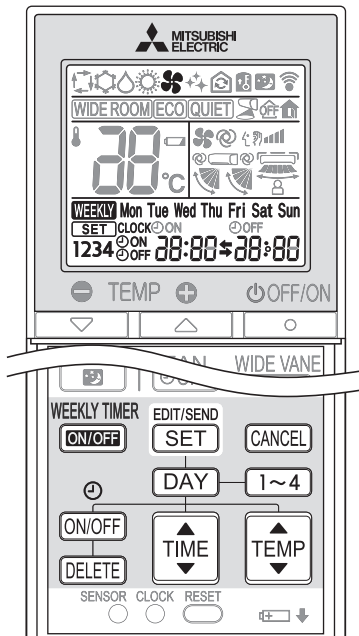

Viikkoajastimen asettaminen

* Varmista, että aika ja päivä on asetettu oikein.

1 Avaa viikkoajastimen asetustila painamalla **EDIT/SEND** **SET**.

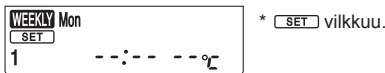

2 Paina **DAY** ja **1~4** ja valitse asetettava päivä ja numero.

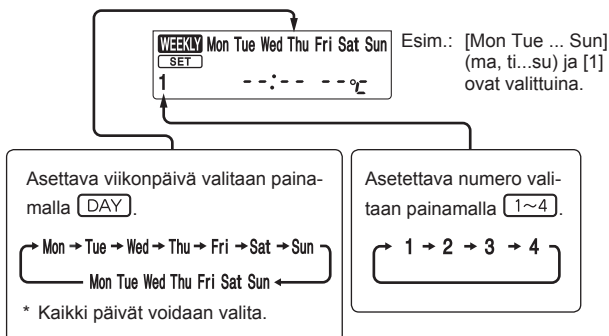

3 Paina **ON/OFF**, **TIME** ja **TEMP** ja aseta ON/OFF, aika ja lämpötila.

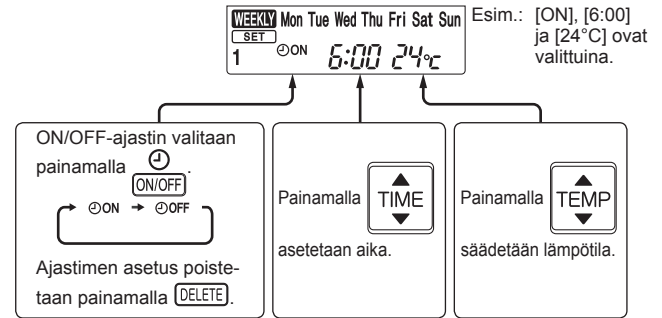

* Aika muuttuu nopeasti, kun pidät painikkeen painettuna.

Paina **DAY** ja **1~4** ja tee ajastimen asetukset muille päiviille ja/tai numeroille.

4 Voit lopettaa viikkoajastimen asetusten tekemisen ja siirtää ne painamalla **EDIT/SEND** **SET**.



* Aiemmin vilkkunut merkkivalo **SET** sammuu ja näytössä näkyy senhetkinen aika.

Huomautus:

- Siirrä viikkoajastimen tiedot sisäyksikköön painamalla **EDIT/SEND** **SET**. Osoita kaukosäätimellä sisäyksikköä 3 sekuntia.
- Kun teet ajastimeen asetuksia useammalle kuin yhdelle viikonpäivälle tai yhdelle numerolle, painiketta **EDIT/SEND** **SET** ei tarvitse painaa jokaisen asetuksen yhteydessä. Kun olet tehnyt kaikki asetukset, paina **EDIT/SEND** **SET**. Kaikki viikkoajastimen asetukset tallennetaan.
- Voit poistaa kaikki viikkoajastimen asetukset, kun avaat viikkoajastimen asetustilan painamalla **EDIT/SEND** **SET** ja pitämällä painikkeen **DELETE** painettuna 5 sekunnin ajan. Osoita kaukosäätimellä sisäyksikköä.

5 Kytke viikkoajastin käyttöön (ON) painamalla **WEEKLY TIMER** **ON/OFF**. (**WEEKLY**-merkkivalo syttyy.)

* Kun viikkoajastin on ON-tilassa, syttyy sen viikonpäivän merkkivalo, jonka ajastinasetus on valmis.

Voit kytkeä viikkoajastimen pois käytöstä (OFF) painamalla uudelleen **WEEKLY TIMER** **ON/OFF**. (**WEEKLY** sammuu.)

Huomautus:

Tallennettuja asetuksia ei poisteta, kun viikkoajastin kytketään pois käytöstä (OFF).

Viikkoajastimen asetusten tarkistaminen

1 Avaa viikkoajastimen asetustila painamalla **EDIT/SEND** **SET**.

* **SET** viikkuu.

2 Paina **DAY** tai **1~4**, kun haluat tarkastella tietyn päivän tai numeron asetuksia.

Voit poistua viikkoajastimen asetuksista painamalla **CANCEL**.

Huomautus:

Kun kaikki viikon päivät ovat valittuna asetusten tarkastelua varten ja niiden joukossa on poikkeava asetus, näytössä näkyy **---:-- --°C**.

PUHDISTUS

Ohjeet:

- Kytke virtalähde pois päältä tai käännä virtakatkaisin pois päältä ennen puhdistamista.
- Älä koske metalliosiin käsin.
- Älä käytä bensiiniä, tinneriä, kiillotusjauhetta tai hyönteismyrkkyä.
- Pese näkyvä lika neutraalilla keittiöpuhdistusaineella, jota on laimennettu haalealla vedellä määrättyyn pitoisuuteen, ja pyyhi puhdistusaine sitten kostealla liinalla.

- Älä käytä kuurausharjaa, kovaa sientä tai vastaavaa.
- Älä liota tai huuhtelee vaakasiivekettä.
- Älä käytä vettä, jonka lämpötila on yli 50 °C.
- Älä yritä kuivata osia suorassa auringonpaisteessa tai lämmöllä tai tulella.
- Älä käytä liikaa voimaa tuulettimen käsittelyssä, jotta se ei halkea tai vaurioidu.

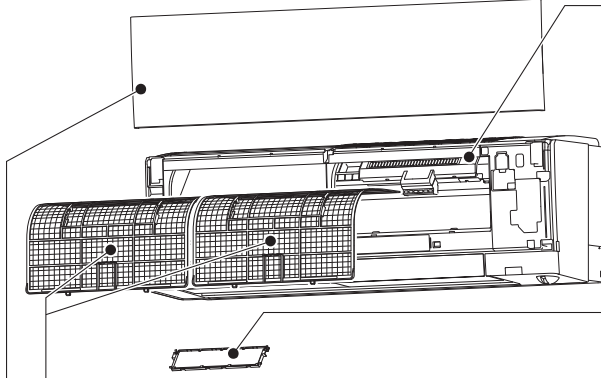

Ilmansuodatin

- **Puhdista 2 viikon välein**
- Poista lika imurilla tai huuhtelee vedellä.
- Pese vedellä ja kuivaa hyvin varjossa.

Etupaneeli

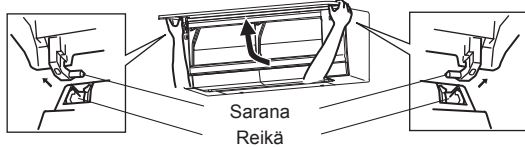

1. Nosta etupaneelia, kunnes kuuluu "naksahdus".
2. Pidä kiinni saranoista ja vedä etupaneeli pois paikaltaan yllä olevassa kuvassa esitetyllä tavalla.
 - Pyyhi pehmeällä, kuivalla kankaalla tai huuhtelee vedellä.
 - Älä liota vedessä yli kahta tuntia.
 - Kuivaa huolellisesti varjossa ennen asennusta.
3. Asenna etupaneeli päinvastaisessa järjestyksessä irrotukseen nähden. Sulje etupaneeli tiukasti ja paina nuolilla osoitettuja kohdista.

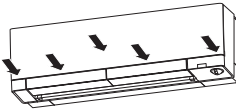

Ilmanpuhdistuslaite

3 kuukauden välein:

- Poista lika imurilla.
- **Jos lika ei irtoa imurilla:**
- Liota suodatinta kehikkonsa kanssa haaleassa vedessä ja huuhtelee suodatin.
- Kuivaa suodatin pesun jälkeen huolellisesti varjossa.

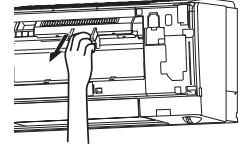

Hajua poistava suodatin, musta

3 kuukauden välein:

- Poista lika imurilla tai liota suodatinta kehiksineen haaleassa vedessä (30–40 °C) noin 15 minuutin ajan. Huuhtelee hyvin.
- Kuivaa suodatin pesun jälkeen huolellisesti varjossa.
- Hajunsuodatus parantuu, kun suodatin puhdistetaan.
- **Jos likaa tai hajua ei voida poistaa puhdistamalla:**
- Korvaa suodatin uudella suodattimella.
- Osanumero **MAC-3010FT-E**

tai

V-suodatin, vihreä, lisävaruste

3 kuukauden välein:

- Poista lika imurilla.
- **Jos lika ei irtoa imurilla:**
- Liota suodatinta ja sen kehystä haaleassa vedessä ja huuhtelee.
- Kuivaa se pesun jälkeen huolellisesti varjossa. Asenna kaikki ilmansuodattimen lapät.

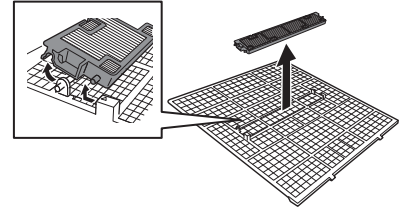

Vuosittain:

- Vaihda ilmanpuhdistuksen suodatin suorituskäytön säilyttämiseksi.
- Osanumero **MAC-2490FT-E**

! Tärkeää

- **Laitteen suorituskäyky säilyy korkeana ja virrankulutus vähenee, kun suodattimet puhdistetaan säännöllisesti.**
- **Likaiset suodattimet voivat aiheuttaa kondensaatiota ilmastointilaitteessa, mikä voi johtaa homeen tai muun sienikasvuston muodostumiseen. Tästä syystä suosittelemme ilmansuodattimien puhdistamista 2 viikon välein.**
- **Älä koske i-see-sensoriin.**
- **Ilmanpuhdistuslaite ei turvallisuussyistä toimi noin kahden minuutin sen jälkeen, kun käyttö aloitetaan tai kun etupaneeli avataan/suljetaan.**
- **Älä pura ilmanpuhdistuslaitetta.**
- **Älä koske muihin osiin kuin ilmanpuhdistuslaitteen kehukseen.**

Nämä tiedot perustuvat **ASETUKSEEN (EU) n:o 528/2012**

MALLIN NIMI	Käsittelyesine (Osien nimi)	Aktiiviset aineet (CAS-nro)	Ominaisuus	Käyttöohje (Turvallisen käsittelyn tiedot)
MSZ-RW25/35/50VG	TUULETIN ILMAKANAVA VAAKASIIVEKE PYSTYSIIVEKE	Tebukonatsoli (107534-96-3) 2-oktyyli-2H-isotiatsoli-3-oni (OIT) (26530-20-1)	Homeenesto	<ul style="list-style-type: none"> • Käytä tätä tuotetta käyttöohjeen mukaisesti ja vain suunniteltuun käyttötarkoitukseen. • Älä laita suuhun. Pidä poissa lasten ulottuvilta.
MAC-2490FT-E	SUODATIN	Dimetyylioktadekyyli[3-(trimetoksisilyyli)propyyli] ammoniumkloridi (27668-52-6)	Virustentorjunta Antibakteerinen Homeenesto	<ul style="list-style-type: none"> • Käytä tätä tuotetta käyttöohjeen mukaisesti ja vain suunniteltuun käyttötarkoitukseen. • Älä laita suuhun. Pidä poissa lasten ulottuvilta.

Wi-Fi-MODUULIN ASETUKSET

Tämä Wi-Fi-moduuli on yhteydessä sisäyksikköön ja viestittää sinen tilatietoja ja hallitsee MELCloud-palvelusta saapuvia komentoja.

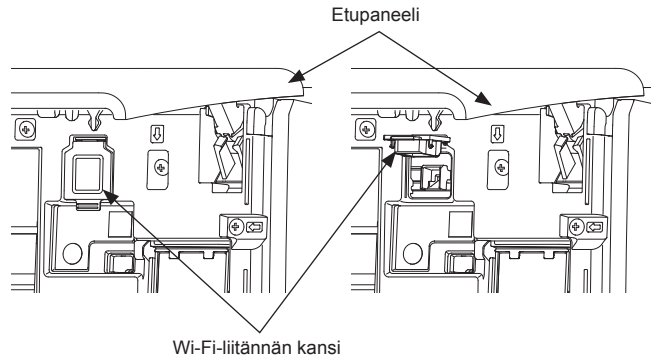

Wi-Fi-moduulin esittely

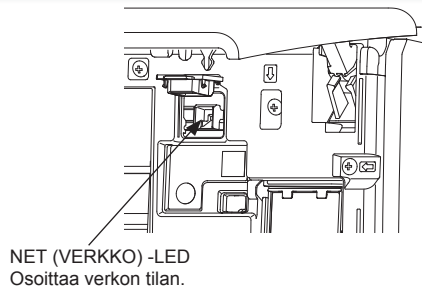

Asennus

Luo yhteys Wi-Fi-moduulin ja reitittimen välille.

Huomautus:

Asennus on mahdollista vasta, kun ilmastointilaitetta on käytetty langattomalla kaukosäätimellä.

MELCloud-käyttöopas löytyy alla mainitusta osoitteesta.
<http://www.melcloud.com/Support>

Tilan valinta

Wi-Fi-moduulista ja reitittimestä on muodostettava laitepari, jotta sisäyksikön ja MELCloud-palvelun välinen tiedonsiirto voi alkaa. Wi-Fi-moduulista ja reitittimestä voidaan muodostaa laitepari 2 tavalla:

- WPS-PUSH-tila
- Tukiasematila

Asetettava tila riippuu siitä, onko reitittimessäsi WPS-painike.

Käytä järjestelmääsi parhaiten soveltuvaa pariliitostilaa.

Aseta laiteparinmuodostustila kaukosäätimen avulla seuraavien ohjeiden mukaisesti. Aseta Wi-Fi-moduuli ja reititin uudelleen, kun reititin on vaihdettu.

Huomautus:

Voit nollata yhteyden ja määrittää Wi-Fi-moduulin ja reitittimen uudelleen seuraavasti

- Pidä Temperature (lämpötila) painettuna 5 sekunnin ajan.
- Valitse " 2 " painamalla Temperature (lämpötila) ja - kuten oikealla.
- Osoita kaukosäätimellä sisäyksikköä ja paina OFF/ON.
- Sisäyksikkö antaa äänimerkin 3 kertaa, kun nollaus on valmis.

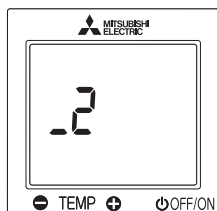

Asetus WPS-PUSH-tilassa

Tilan asettaminen

- Pidä Temperature (lämpötila) painettuna 5 sekunnin ajan.
- Valitse " 2 " painamalla Temperature (lämpötila) ja - kuten oikealla.
- Osoita kaukosäätimellä sisäyksikköä ja paina OFF/ON.

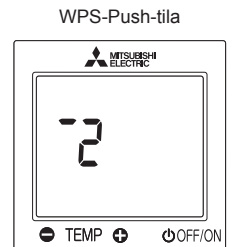

1

Yhdistä reititin ilmastointilaitteeseen.

Varmista, että LED-merkkivalot vastaavat alla esitettyjä tietoja.

Paina reitittimen WPS-painiketta 2 minuutin kuluessa siitä, kun tilan valinta on suoritettu.

WPS-PUSH-tila palautuu alkutilaan, jos WPS-painiketta ei paineta 2 minuutin kuluessa.

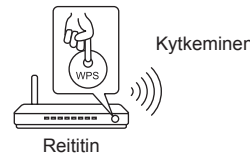

LED-merkkivalo syttyy 3 sekunniksi ja vilkkuu sitten kahdesti. Merkkiäänä kuuluu LED-merkkivalon vilkkuessa. Tämä toimintasarja toistetaan.

2

LED-merkkivalot vastaavat alla esitettyä heti, kun reitittimen ja Wi-Fi-moduulin välille on muodostettu yhteys ja MELCloud-palveluun saadaan yhteys.

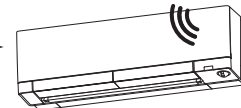
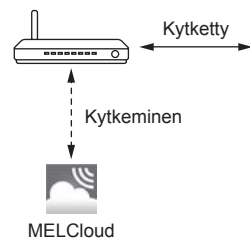

LED-merkkivalo syttyy 5 sekunnin ajaksi, ja sen jälkeen kuuluu merkkiäänä 1 sekunnin ajan.

Jos merkkivalo ei muutu tai vilkkuu 5 kertaa, yhteyden muodostuminen ei onnistunut.

Nollaa yhteys ja määritä Wi-Fi-moduuli ja reititin uudelleen.

Yleisimmät syyt WPS-häiriöille ovat seuraavat.

Tiedonsiirron välimatka (Wi-Fi-moduulista reitittimeen), reitittimen asetukset (salaus, todennus, yhteyden rajoitukset jne.)

Wi-Fi-MODUULIN ASETUKSET

Asetus tukiasematilassa

Suorita asetus valmiiksi tukiasematilassa 10 minuutin kuluessa.

Tilan asettaminen

- Pidä Temperature (lämpötila) painettuna **+** 5 sekunnin ajan.
- Valitse "1" painamalla Temperature (lämpötila) **+** ja **-** kuten oikealla.
- Osoita kaukosäätimellä sisäyksikköä ja paina **OFF/ON**.



Tukiasematila

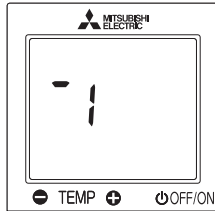

1 Yhdistä älypuhelin ilmastointilaitteeseen.

Varmista, että LED-merkkivalot vastaavat alla esitettyjä tietoja. Valitse älypuhelimesi Wi-Fi-asetusnäytöllä SSID (VERKON NIMI) ja syötä KEY (SALASANA), jotka on painettu tietotarraan.

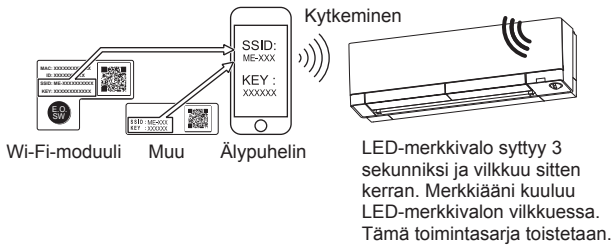

Huomautus:

- Tarkista älypuhelimesi Wi-Fi-asetukset, jos SSID (VERKON NIMI) ei tule näkyviin.
- Syötä KEY (SALASANA) uudelleen, jos SSID (VERKON NIMI) näkyy älypuhelimessasi, mutta yhteyden muodostus Wi-Fi-moduuliin ei onnistu.
- LED-merkkivalo ei muutu tai vilkkuu 5 kertaa, jos yhteyden muodostus ei onnistu. Tällöin voit nollata yhteyden ja määrittää Wi-Fi-moduulin ja reitittimen uudelleen.

2 Käytä URL-osoitetta (<http://192.168.11.1/network>) seuraavilla tavoilla, jotta asetusnäyttö tulee näkyviin.

- Skannaa tietotarrassa oleva ruutukoodi.
- Kirjoita verkkoselaimen osoiteriville URL-osoite (<http://192.168.11.1/network>).

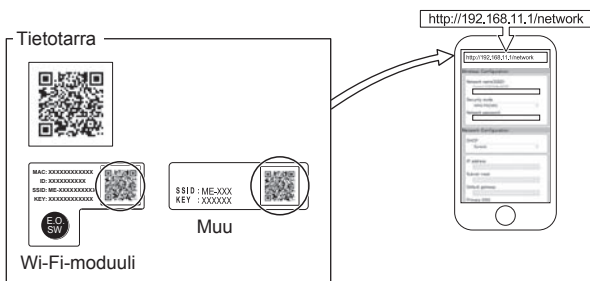

3 Rekisteröi reitittimen tiedot ilmastointilaitteelle. Valitse näyttöön avautuvasta ikkunasta DHCP-asetukseksi Dynamic (*1) ja lisää reitittimen tiedot. Napsauta sen jälkeen Submit-painiketta.

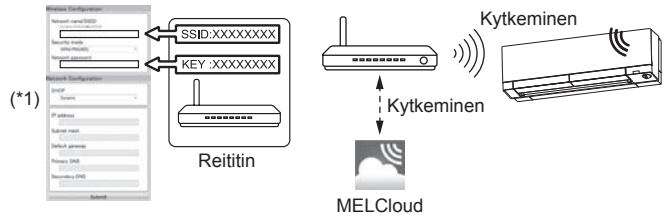

Huomautus:

- Voit valita DHCP-asetukseksi myös Static (*1). Kun olet valinnut Static-asetuksen, lisää reitittimen ja verkon tiedot ja napsauta sitten Submit-painiketta.
- LED-merkkivalot palaavat alkutilaan, jos yhteys epäonnistuu.
- LED-merkkivalon vilkkuminen ja merkkiäni lakkaavat, kun yhteys on muodostettu.

4 LED-merkkivalot vastaavat alla esitettyä heti, kun reitittimen ja Wi-Fi-moduulin välille on muodostettu yhteys ja MELCloud-palveluun saadaan yhteys.

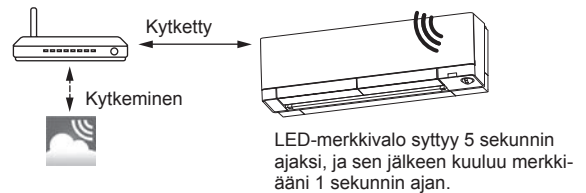

Huomautus:

Voi kestää joitakin minutteja, ennen kuin merkkivalot näkyvät yllä esitettyllä tavalla. LED-merkkivalo ei muutu tai vilkkuu 5 kertaa, jos yhteyden muodostus ei onnistu. Tällöin voit nollata yhteyden ja määrittää Wi-Fi-moduulin ja reitittimen uudelleen.

Wi-Fi-MODUULIN ASETUKSET

NET (VERKKO) -LED



NET (VERKKO) -LED vilkkuu, kun Wi-Fi-moduuli on yhteydessä reitittimeen.

Kun yhteyden muodostus ei onnistu kunnolla

Tarkista seuraavat ja liitä Wi-Fi-moduuli laitepariksi reitittimen kanssa kohdan Tilan valinta mukaisesti.

- Varmista, ettei tiedonsiirtoväli ole liian pitkä Wi-Fi-moduulin ja reitittimen välillä.
- Varmista, että reitittimessä on käytössä WPA2-AES-salaus.
- Varmista, ettei reitittimeen liitettyjen laitteiden määrä ylitä raja-arvoa.
- Varmista, että DHCP on käytössä, tai tarkista Wi-Fi-moduulin IP-osoiteasetukset.
- Tarkista reitittimen DNS-asetukset tai tarkista Wi-Fi-moduulin DNS-osoiteasetukset.
- Tarkista, onko reititin kytketty Internetiin.
- Määritä Wi-Fi-moduuli sen jälkeen, kun ilmastointilaitetta on käytetty langattomalla kaukosäätimellä vähintään kerran.

Jos yhteyden muodostaminen ei onnistu edellä mainittujen tarkistusten jälkeen, määritä Wi-Fi-moduuli ja reititin uudelleen seuraavalla menetelmällä.

- Pidä Temperature (lämpötila) painettuna 5 sekunnin ajan.
- Valitse "_ 2" painamalla Temperature (lämpötila)  ja .
- Osoita kaukosäätimellä sisäyksikköä ja paina .
- Sisäyksikkö antaa äänimerkin 3 kertaa, kun nollaus on valmis.

[Tietoa tavaramerkeistä]

- WPS (Wi-Fi Protected Setup) on suojatun asetuksen kautta muodostettava yhteys.
- "Wi-Fi@", "Wi-Fi Protected Setup™" ja "WPA2™" ovat Wi-Fi Alliancen tavaramerkkejä tai rekisteröityjä tavaramerkkejä.

Vaatimustenmukaisuusvakuutus ja MELCloud-käyttöopas ovat alla mainitussa osoitteessa.
<http://www.melcloud.com/Support>

Wi-Fi-moduuli käyttää avoimen lähdekoodin ohjelmistoa. Jos haluat tarkastella avoimen lähdekoodin ohjelmiston käyttöoikeuksia, avaa seuraava verkkosivusto, kun olet muodostanut yhteyden Wi-Fi-moduuliin tukiasematilassa.
<http://192.168.11.1/license>

Huomautus:

- Varmista, että reititin tukee WPA2-AES-salausasetusta, ennen Wi-Fi-moduulin määrittämisen tekemistä.
- Loppukäyttäjän täytyy lukea ja hyväksyä Wi-Fi-palvelun käyttöehdot ennen Wi-Fi-moduulin käyttämistä.
- Tämän Wi-Fi-moduulin yhdistämiseen Wi-Fi-palveluun saatetaan tarvita reititin.
- Tämä Wi-Fi-moduuli ei välitä mitään toimintatietoja järjestelmästä, ennen kuin loppukäyttäjä rekisteröityy Wi-Fi-palveluun ja hyväksyy sen käyttöehdot.
- Tätä Wi-Fi-moduulia ei saa asentaa tai kytkeä mihinkään Mitsubishi Electric -järjestelmään, jonka tarkoitus on tuottaa käyttökohteen kriittinen jäähdytys tai lämmitys.
- Kirjoita Wi-Fi-moduulin asetukset muistiin tämän oppaan viimeiselle sivulle, kun määrität Wi-Fi-moduulia.
- Kun Wi-Fi-moduuli siirretään toiseen paikkaan tai hävitetään, palauta se tehdasasetuksiin.

Mitsubishi Electricin Wi-Fi-moduuli on suunniteltu tietoliikenteeseen Mitsubishi Electricin MELCloud Wi-Fi -palvelun kanssa. Mitsubishi Electric ei ole vastuussa mistään (i) järjestelmän tai tuotteen tehon heikentymisestä, (ii) järjestelmän tai tuotteen viasta tai (iii) minkään järjestelmän tai tuotteen menetyksestä tai vahingoittumisesta, joka aiheutuu kolmannen osapuolen Wi-Fi-moduulin tai Wi-Fi-palvelun yhteydestä Mitsubishi Electricin laitteeseen ja/tai käytöstä sen kanssa.

Viimeisimmät tiedot Mitsubishi Electric Corporationin MELCloud-palvelusta ovat osoitteessa www.melcloud.com.

KUN LUULET, ETTÄ ON SYNTYNYT ONGELMA

Jos näiden asioiden tarkistaminen ei korjaa ongelmaa, lopeta ilmastointilaitteen käyttö ja ota yhteyttä laitteen toimittajaan.

Oire	Selitys ja tarkistettavat asiat
Sisäyksikkö	
Yksikköä ei voida käyttää.	<ul style="list-style-type: none"> Onko virtakatkaisin käännetty päälle? Onko virtalähteen johto liitetty pistorasiaan? Onko ON-ajastin asetettu? Sivu 12
Vaakasiiveke ei liiku.	<ul style="list-style-type: none"> Onko vaakasiiveke ja pystysiiveke asennettu oikein? Onko tuulettimen suojain vaurioitunut? Kun virtakatkaisin kytketään käyttöön, vaakasiivien asento palautetaan minuutin kuluessa. Kun palautus on päättynyt, vaakasiivien normaali toiminto jatkuu. Samoin tapahtuu jäähdystoiminnon hätätilakäytön aikana.
Yksikköä ei voida käyttää noin 3 minuuttiin uudelleenkäynnistyksen jälkeen.	<ul style="list-style-type: none"> Tämä suojaa yksikköä mikroprosessorin ohjeiden mukaisesti. Odota.
Sisäyksikön ilmanpoistosta tulee utua.	<ul style="list-style-type: none"> Yksiköstä poistuva kylmä ilma viilentää nopeasti huoneilmassa olevan kosteuden, joka muuttuu uduksi.
VAAKASIIVEKE lakkaa hetkeksi kääntymästä, jonka jälkeen se alkaa kääntyä uudelleen.	<ul style="list-style-type: none"> Tämä on tavallista toimintaa VAAKASIIVEKKEELTÄ.
Kun KÄÄNTÖ valitaan COOL/DRY/FAN-tilassa, alempi vaakasiiveke ei liiku.	<ul style="list-style-type: none"> On normaalia, että alempi vaakasiiveke ei liiku, kun KÄÄNTÖ valitaan COOL/DRY/FAN-tilassa.
Ilman virtaussuunta muuttuu käytön aikana. Vaakasiivekkeen suuntaa ei voi muuttaa kaukosäätimellä.	<ul style="list-style-type: none"> Jos ilman puhaltaminen alaspäin jatkuu 0,5-1 tuntia, kun yksikköä käytetään COOL- tai DRY-tilassa, ilman virtaussuunta muutetaan automaattisesti yläasentoon. Tämä estää veden kondensaatiota ja tippumista yksiköstä. Jos ilmavirran lämpötila on liian alhainen lämmitettäessä tai sulatettaessa, vaakasiiveke kääntyy automaattisesti pystyasentoon.
Toiminto pysähtyy noin 10 minuutin ajaksi lämmitystoiminnossa.	<ul style="list-style-type: none"> Ulkoyksikkö on sulatusvaiheessa. Odota. Tähän kuluu enintään 10 minuuttia. (Jos ulkolämpötila on liian alhainen ja ilmakehän kosteus on liian suuri, muodostuu jäätä.)
Yksikkö käynnistää toiminnon itsestään, kun päävirta kytketään, mutta kaukosäätimellä ei ole tullut signaalia.	<ul style="list-style-type: none"> Näissä malleissa on automaattinen uudelleenkäynnistystoiminto. Jos päävirta katkaistaan sammuttamatta laitetta kaukosäätimellä ja laitteeseen kytketään uudelleen virta, yksikkö jatkaa automaattisesti toimintaa samassa tilassa, joka oli valittu kaukosäätimellä ennen päävirran katkaisemista. Katso kohta "Automaattinen uudelleenkäynnistystoiminto". Sivu 12
Kaksi vaakasiivekeä koskevat toisiaan. Vaakasiivet ovat epänormaalisti asennossa. Vaakasiivet eivät palaudu oikeaan "suljettuun asentoon".	<p>Tee jokin seuraavista toimista:</p> <ul style="list-style-type: none"> Kytke virtakatkaisin pois ja takaisin käyttöön. Varmista, että vaakasiivet siirtyvät oikeaan "suljettuun asentoon". Käynnistä ja pysäytä jäähdystoiminnon hätätilakäyttö ja varmista, että vaakasiivet siirtyvät oikeaan "suljettuun asentoon".
COOL/DRY-tilassa huoneen lämpötilan lähestyessä asetettua lämpötilaa ulkoyksikkö pysähtyy ja sen jälkeen sisäyksikkö toimii alhaisella nopeudella.	<ul style="list-style-type: none"> Kun huoneen lämpötila poikkeaa asetetusta lämpötilasta, sisätilan tuuletin käynnistyy kaukosäätimen asetusten mukaisesti.
Sisäyksikön väri muuttuu ajan kuluessa.	<ul style="list-style-type: none"> Muovi saattaa kellastua ultraviolettilan ja lämpötilan kaltaisten tekijöiden vaikutuksesta, mutta tämä ei vaikuta tuotteen toimintaan.
Toiminnan ilmaisimen lamppu on himmeä. Yksikkö ei anna äänimerkkiä.	<ul style="list-style-type: none"> Onko NIGHT MODE operation otettu käyttöön?
Usea ilmastointilaitte	
Sisäyksikkö, jota ei käytetä, lämpee, ja yksiköstä kuuluu ääni, joka muistuttaa virtaavan veden ääntä.	<ul style="list-style-type: none"> Pieni määrä kylmäainetta virtaa edelleen sisäyksikköön, vaikka se ei olisikaan käytössä.
Kun lämmitystoiminto valitaan, toiminto ei ala välittömästi.	<ul style="list-style-type: none"> Kun toiminto aloitetaan sen jälkeen, kun ulkoyksikkö on sulatettu, kuluu joskus minuutteja (enintään 10), ennen kuin lämmintä ilmaa alkaa puhaltua ulos.
Ulkoyksikkö	
Ulkoyksikön tuuletin ei pyöri, vaikka kompressori on käynnissä. Vaikka tuuletin pyörisikin, se lakkaa pyörimästä pian.	<ul style="list-style-type: none"> Kun ulkolämpötila on alhainen jäähdysten aikana, tuuletin toimii pitkään riittävän jäähdystehon säilyttämiseksi.
Ulkoyksiköstä vuotaa vettä.	<ul style="list-style-type: none"> COOL- ja DRY-toimintojen aikana putket tai putkiliitännät jäähtyvät. Tämä aiheuttaa veden tiivistymistä. Lämmitettäessä lämmönvaihtimeen tiivistynyt vettä saattaa valua ulos. Lämmitystoiminnon aikana ulkoyksikköön muodostunut jää sulaa sulatusvaiheen aikana ja vettä saattaa valua ulos.
Ulkoyksikkö sylkee valkoista savua.	<ul style="list-style-type: none"> Lämmityksen aikana sulatusstoiminnon synnyttämä höyry näyttää valkoiselta savulta.

Oire	Selitys ja tarkistettavat asiat
Kaukosäädin	
Kaukosäätimen näyttö on pimeä tai himmeä. Sisäyksikkö ei vastaa kaukosäätimen signaaliin.	<ul style="list-style-type: none"> Onko paristoissa virtaa? Sivu 5 Onko paristot asennettu oikein päin (+, -)? Sivu 5 Onko kaukosäätimen tai muiden sähkölaitteiden painikkeita painettu?
Laite ei jäähdytä tai lämmitä	
Huonetta ei voida jäähdyttää tai lämmitää riittävästi.	<ul style="list-style-type: none"> Onko lämpötila asetettu oikein? Sivu 7 Onko tuulettimen asetus oikea? Säädä tuulettimen nopeudeksi korkea tai erittäin korkea. Sivu 8 Ovatko suodattimet puhtaat? Sivu 14 Onko sisäyksikön tuuletin tai lämmönvaihdin puhdas? Sivu 14 Tukkiiko jokin sisä- tai ulkoyksikön ilmansyötön tai -poiston? Onko ikkuna tai ovi auki? Asetetun lämpötilan saavuttamiseen saattaa kulu jonkin aikaa tai sitä ei ehkä saavuteta johtuen huoneen koosta, ympäristön lämpötilasta ja vastaavista syistä. Onko NIGHT MODE operation otettu käyttöön?
Huonetta ei voida jäähdyttää riittävästi.	<ul style="list-style-type: none"> Jos huoneessa käytetään tuuletinta tai kaasukeitintä, jäähdytystäakka kasvaa ja laitteen jäähdysteho heikkenee. Jos ulkolämpötila on korkea, jäähdystysvaikutus saattaa olla riittämätön.
Huonetta ei voida lämmitää riittävästi.	<ul style="list-style-type: none"> Jos ulkolämpötila on alhainen, lämmitysvaikutus saattaa olla riittämätön.
Ilmanpoiston lämpötila vaikuttaa matalalta lämmitystoiminnossa.	<p>Muuta ilmanpoiston suuntaa ylöspäin. Ilmanpoiston lämpötila voi laskea, kun ulkoilman lämpötila on matala.</p>
Ilmanpoiston lämpötila voi laskea, kun ulkoilman lämpötila on matala.	<ul style="list-style-type: none"> Odota, kun yksikkö valmistautuu puhaltamaan lämmintä ilmaa ulos.
Ilmavirta	
Sisäyksiköstä tuleva ilma haisee oudolta.	<ul style="list-style-type: none"> Ovatko suodattimet puhtaat? Sivu 14 Onko sisäyksikön tuuletin tai lämmönvaihdin puhdas? Sivu 14 Yksikkö saattaa imeä sisään hajuja seinistä, matoista, huonekaluista, kankaista jne. ja puhaltaa ne ulos ilman mukana.
Ääni	
Kuuluu raksahdus.	<ul style="list-style-type: none"> Tämän äänen synnyttää etupaneelin laajentuminen tai supistuminen, joka johtuu lämpötilanvaihdoksesta.
Kuuluu "kupliva" ääni.	<ul style="list-style-type: none"> Tämä ääni kuuluu, kun ulkoilmaa imetään poistotietä kautta kääntämällä päälle suuntahupu tai tuuletin, jolloin poistotietä virtaava vesi sylkehtyy ulos. Tämä ääni kuuluu myös silloin, kun ulkoilmaa puhaltuu sisään poistotietä voimakkaalla tuulella.
Sisäyksiköstä kuuluu mekaaninen ääni.	<ul style="list-style-type: none"> Tämä ääni kuuluu, kun tuuletin tai kompressori kytkeytyy käyttöön tai pois käytöstä.
Kuuluu virtaavan veden ääni.	<ul style="list-style-type: none"> Tämä äänen synnyttää yksikön läpi virtaava kylmäaine tai kondenssivesi.
Joskus saattaa kuulua sihisevä ääni.	<ul style="list-style-type: none"> Tämä ääni kuuluu silloin silloin, kun yksikön sisällä olevan kylmäaineen virtaussuunta vaihtuu.
Ajastin	
Viikkoajastin ei toimi asetusten mukaisesti.	<ul style="list-style-type: none"> Onko ON/OFF-ajastin asetettu? Sivu 12 Siirrä viikkoajastimen asetustiedot uudelleen sisäyksikköön. Kun tietojen vastaanotto on onnistunut, sisäyksiköstä kuuluu pitkä piippaus. Jos tietojen vastaanotto ei onnistu, kuuluu 3 lyhyttä piippausta. Varmista, että tietojen vastaanotto on onnistunut. Sivu 13 Sähkökatkon sattuessa ja päävirran katketessa sisäyksikön sisäinen kello ei ole enää ajassa. Tästä johtuen viikkoajastin ei ehkä toimi normaalisti. Varmista, että asetat kaukosäätimen paikkaan, josta sen signaali kantaa sisäyksikköön. Sivu 5
Yksikkö käynnistää/pysäyttää toiminnon itsestään.	<ul style="list-style-type: none"> Onko viikkoajastin asetettu? Sivu 13
Wi-Fi-moduuli	
Wi-Fi-moduuli ei voi liittää laitepariksi reitittimen kanssa.	<p>Asennus on mahdollista vasta, kun ilmastointilaitetta on käytetty langattomalla kaukosäätimellä. Muodosta laitepari käytön jälkeen.</p>

KUN LUULET, ETTÄ ON SYNTYNYT ONGELMA

Lopeta tällaisissa tapauksissa ilmastointilaitteen käyttö ja ota yhteyttä laitteen toimittajaan.

- Kun sisäyksiköstä vuotaa tai valuu vettä.
- Kun toiminnon merkkivalo vilkkuu.
- Kun katkaisin laukeaa säännöllisesti.
- Kaukosäätimen signaalia ei vastaanoteta, jos huoneessa on sähköinen ON/OFF-tyyppinen loistevalo (invertterityyppiset loistelamput jne.).
- Ilmastointilaitteen käyttö häiritsee televisio- tai radiovastaanottoa. Häiriön kohteena olevaa laitetta varten saatetaan tarvita vahvistin.
- Jos kuuluu epänormaali ääni.
- Kun havaitaan kylmäainevuoto.

KUN ILMASTOINTILAITETTA EI AIOTA KÄYTTÄÄ PITKÄÄN AIKAAN

- 1** Käytä COOL-tilassa korkeimmalla lämpötilalla tai FAN-tilassa 3 tai 4 tunnin ajan. **Sivu 7**
 - Tämä kuivattaa yksikön sisältä.
 - Ilmastointilaitteen kosteus voi aiheuttaa homeen tai muun sienikasvuston muodostumista.

- 2** Keskeytä toiminto painamalla  .

- 3** Käännä katkaisin pois päältä ja/tai irrota virtajohto.

- 4** Poista kaikki paristot kaukosäätimestä.

Kun ilmastointilaitte otetaan uudestaan käyttöön:

- 1** Puhdista ilmansuodatin. **Sivu 14**

- 2** Tarkista, että sisä- ja ulkoyksiköiden ilman syöttö- ja poistoaukot eivät ole tukoksissa.

- 3** Tarkista, että laite on maadoitettu oikein.

- 4** Katso kohta "TOIMENPITEET ENNEN KÄYTTÖÄ" ja noudata siinä annettuja ohjeita. **Sivu 5**

ASENNUSPAIKKA JA SÄHKÖTYÖT

Asennuspaikka

Vältä ilmastointilaitteen asentamista paikkoihin, joissa on.

- Paljon koneöljyä.
- Suuri suolapitoisuus, esimerkiksi merenranta-alue.
- Sulfidikaasun muodostusta, esimerkiksi kuumia lähteitä, lika- ja jäteväettä.
- Roiskuvaa öljyä tai öljyistä savua (kuten keittiöt ja tehtaot, joissa laitteen muoviosat saattaisivat vaurioitua).
- Käytössä on korkeataajuuksilaitteita tai langattomia laitteita.
- Ulkoyksikön ilman tuloaukko on tukoksissa.
- Mahdollisuus, että ilmastointilaitteen ulkoyksikön ääni tai ilma häiritsee naapureita.
- Suositeltu sisäyksikön asennuskorkeus 1,8–2,3 m. Jos tämä ei ole mahdollista, ota yhteys jälleenmyyjään.
- Älä käytä ilmastointilaitetta sisätilojen rakennus- ja viimeistelytyöiden tai lattioiden vahauksen aikana. Tuuleta huone hyvin tällaisen työn jälkeen ennen ilmastointilaitteen käyttöä. Muussa tapauksessa haihtuvat aineet saattavat joutua ilmastointilaitteeseen ja aiheuttaa vesivuodon tai tiukumista.

Wi-Fi-moduulille

- Tämän laitteen käytössä ja asennuksessa pitää huomioida, että laitteen ja käyttäjän ja muiden henkilöiden väliin jää vähintään 20 cm etäisyys.
- Älä käytä Wi-Fi-moduulia muiden langattomien laitteiden, mikroaaltouunien, langattomien puhelinten tai faksien läheisyydessä. Se saattaa aiheuttaa toimintavian.
- Älä käytä Wi-Fi-moduulia lääkinällisten sähkölaitteiden tai sellaisten henkilöiden läheisyydessä, jotka käyttävät lääketieteellistä laitetta, kuten pysyvää sydämentahdistinta tai implantoitua defibrillaattoria. Se saattaa johtaa onnettomuuteen lääkinällisen laitteen toimintavian takia.

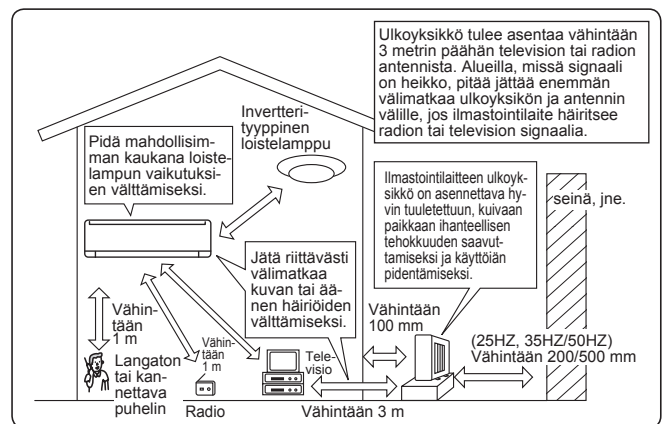

Sähkötyöt

- Ilmastointilaitteen virtalähdettä varten tarvitaan erillinen virtapiiri.
- Huomioi katkaisimen kapasiteetti.

Jos sinulla on kysymyksiä, ota yhteyttä laitteen toimittajaan.

TEKNISEET TIEDOT

Malli	Sisäyksikkö		MSZ-RW25VG		MSZ-RW35VG		MSZ-RW50VG	
	Ulkoyksikkö		MUZ-RW25VGHZ		MUZ-RW35VGHZ		MUZ-RW50VGHZ	
Toiminto			Jäähdytys	Lämmitys	Jäähdytys	Lämmitys	Jäähdytys	Lämmitys
Virtalähde			~ /N, 230 V, 50 Hz					
Jäähdytys/lämmitysteho (nimellinen)	kW		2,5	3,2	3,5	4,0	5,0	6,0
Ottoteho (nimellinen)	kW		0,435	0,58	0,77	0,81	1,38	1,45
Paino	Sisäyksikkö	kg	14,5					
	Ulkoyksikkö	kg	39,5		40		54	
Kylmäaineen täyttökapasiteetti (R32)	kg		1,2		1,1		1,21	
IP-luokka	Sisäyksikkö		IP 20					
	Ulkoyksikkö		IP 24					
Sallittu ylin käyttö-paine	LP ps	MPa	2,77					
	HP ps	MPa	4,17					
Melutaso (SPL)	Sisällä (erittäin korkea/korkea/normaali/matala/erittäin matala)	dB(A)	42/36/29/ 23/19	41/36/30/ 25/19	43/36/29/ 24/19	42/36/30/ 25/19	45/39/34/ 30/26	46/41/37/ 32/25
	Ulkoyksikkö	dB(A)	46	49	49	50	51	54

Sisäyksikköä koskevat monipisteliitännän tekniset tiedot ASETUS (EU) 2016/2281

Malli	Sisäyksikkö		MSZ-RW25VG		MSZ-RW35VG		MSZ-RW50VG	
	Jäähdytys/lämmityste-ho (nimellinen)	Jäähdytys	Tuntuva	kW	2,47	3,29	4,10	
Latentti			kW	0,03	0,21	0,90		
Lämmitys		kW	3,20	4,00	6,00			
Ottoteho (nimellinen)			kW	0,019	0,021	0,029		
Melutaso (Äänen tehotaso)	Erittäin korkea/korkea/normaali/matala/erittäin matala		dB(A)	57-51-44-36-33	60-52-45-36-33	60-54-50-47-43		

Taattu käyttöalue

		Sisäyksikkö	Ulkoyksikkö
Jäähdytys	Yläraja	32°C DB 23°C WB	46°C DB —
	Alaraja	21°C DB 15°C WB	-10°C DB —
Lämmitys	Yläraja	27°C DB —	24°C DB 18°C WB
	Alaraja	20°C DB —	-30°C DB -31°C WB

DB: Kuiva hehkulamppu
WB: Märkä hehkulamppu

Huomautus:

Luokitusehto
Jäähdytys — Sisällä: 27°C DB, 19°C WB
Ulkona: 35°C DB
Lämmitys — Sisällä: 20°C DB
Ulkona: 7°C DB, 6°C WB

Wi-Fi-moduuli

Malli	MB507IF
Syöttöjännite	DC 12,7 V (sisäyksiköstä)
Virrankulutus	MAKS. 2 W
Lähettimen tehotaso (MAKS.)	20 dBm @IEEE 802.11b
RF-kanava	1 kanava ~ 13 kanavaa (2 412~2 472 MHz)
Radioprotokolla	IEEE 802.11b/g/n (20)
Salaus	AES
Todennus	WPA2-PSK
Ohjelmistoversio	XX.00

Vaatimustenmukaisuusvakuutus on alla mainitussa osoitteessa.
<http://www.melcloud.com/Support>

EC DECLARATION OF CONFORMITY
EG-KONFORMITÄTSEKHLÄRUNG
DÉCLARATION DE CONFORMITÉ CE
EG-CONFORMITEITSVERKLARING
DECLARACIÓN DE CONFORMIDAD CE
DICHIARAZIONE DI CONFORMITÀ CE
ΔΗΛΩΣΗ ΠΙΣΤΟΤΗΤΑΣ ΕΚ
DECLARAÇÃO DE CONFORMIDADE CE
EU-OVERENSSTEMMELSESERKLÆRING

EG-DEKLARATION OM ÖVERENSSTÄMMELSE
EC UYGUNLUK BEYANI
ΕΣ ΔΕΚΛΑΡΑΪΑ ΖΑ ΣΨΟΤΒΕΤΣΒΙΕ
DEKLARACJA ZGODNOŚCI WE
CE-ERKLÆRING OM SAMSVAR
EY-VAATIMUSTENMUKAISUUSVAKUUTUS
ES PROHLÁŠENÍ O SHODĚ
VYHLÁSENIE O ZHODE ES
EK MEGFELELŐSÉGI NYILATKOZAT

IZJAVA O SKLADNOSTI ES
DECLARAȚIE DE CONFORMITATE CE
EU VASTAVUSDEKLARATSIOON
EK ATBILSTĪBAS DEKLARĀCIJA
EB ATITIKTIES DEKLARACIJA
EC IZJAVA O SUKLADNOSTI
EZ IZJAVA O USAGLAŠENOSTI
ДЕКЛАРАЦИЯ СООТВЕТСТВИЯ НОРМАМ ЕС
ДЕКЛАРАЦІЯ ВІДПОВІДНОСТІ НОРМАМ ЄС

MITSUBISHI ELECTRIC CONSUMER PRODUCTS (THAILAND) CO., LTD
AMATA NAKORN INDUSTRIAL ESTATE 700/406 MOO 7, TAMBON DON HUA ROH, AMPHUR MUANG, CHONBURI 20000, THAILAND

hereby declares under its sole responsibility that the air conditioners and heat pumps described below for use in residential, commercial and light-industrial environments:
erklärt hiermit auf seine alleinige Verantwortung, dass die Klimaanlage und Wärmepumpen für das häusliche, kommerzielle und leicht-industrielle Umfeld wie unten beschrieben:
déclare par la présente et sous sa propre responsabilité que les climatiseurs et les pompes à chaleur décrits ci-dessous, destinés à un usage dans des environnements résidentiels, commerciaux et d'industrie légère :
verklaart hierbij onder eigen verantwoordelijkheid dat de voor residentiële, commerciële en licht-industriële omgevingen bestemde airconditioners en warmtepompen zoals onderstaand beschreven:
por la presente declara bajo su única responsabilidad que los acondicionadores de aire y bombas de calor descritas a continuación para su uso en entornos residenciales, comerciales y de industria ligera:
conferma con la presente, sotto la sua esclusiva responsabilità, che i condizionatori d'aria e le pompe di calore descritti di seguito e destinati all'utilizzo in ambienti residenziali, commerciali e semi-industriali:
με το παρόν πιστοποιεί με αποκλειστική της ευθύνη ότι οι τα κλιματιστικά και οι αντλίες θέρμανσης που περιγράφονται παρακάτω για χρήση σε οικιακό, επαγγελματικό και ελαφριάς βιομηχανίας περιβάλλοντα:
através da presente declara sob sua única responsabilidade que os aparelhos de ar condicionado e bombas de calor abaixo descritos para uso residencial, comercial e de indústria ligeira:
erklærer hermed under eneansvar, at de herunder beskrevne airconditionanlæg og varmepumper til brug i privat boligbyggeri, erhvervsområder og inden for let industri:
intygar härmed att luftkonditioneringarna och värmepumparna som beskrivs nedan för användning i bostäder, kommersiella miljöer och lätta industriella miljöer:
ev, ticaret ve hafif sanayi ortamlarında kullanılmaya elverişli ve aşağıda açıklanan klima ve ısıtma pompalarıyla ilgili aşağıdaki hususları yalnızca kendi sorumluluğunda beyan eder:
декларира на своя собствена отговорност, че климатизиратите и термopомпите, описани по-долу, за употреба в жилищни, търговски и леки промишлени условия:
niniejszym oświadczam na swoją wyłączną odpowiedzialność, że klimatyzatory i pompy ciepła opisane poniżej, są przeznaczone do zastosowań w środowisku mieszkalnym, handlowym i lekkim przemysłowym:
erklærer et fullstendig ansvar for undernevnte klimaanlegg og varmepumper ved bruk i boliger, samt kommersielle og lettindustrielle miljøer:
vakuuttaa täten yksinomaisella vastuullaan, että jäljempänä kuvattut asuinrakennuksiin, pientaloisuuskäyttöön ja kaupalliseen käyttöön tarkoitettut ilmastointilaitteet ja lämpöpumpat:
tímto na vlastní odpovědnost prohlašuje, že níže popsané klimatizační jednotky a tepelná čerpadla pro použití v obytných prostředích, komerčních prostředích a prostředích lehkého průmyslu:
týmto na svoju výlučnú zodpovednosť vyhlasuje, že nasledovné klimatizačné jednotky a tepelné čerpadlá určené na používanie v obytných a obchodných priestoroch a v prostredí ľahkého priemyslu:
alulírott kizárólagos felelősségére nyilatkozik, hogy az alábbi lakossági, kereskedelmi és kisipari környezetben való használatra szánt klímaberendezések és hőszivattyúk:
izjavlja pod izključno lastno odgovornostjo, da so spodaj navedene klimatske naprave in toplotne črpalke, namenjene uporabi v stanovanjskih, komercialnih in lahkoindustrijskih okoljih:
declară, prin prezenta, pe proprie răspundere, faptul că aparatele de climatizare și pompele de căldură descrise mai jos și destinate utilizării în medii rezidențiale, comerciale și din industria ușoară:
kinnitab käesolevaga oma ainuvastutuse, et allpool toodud kliimaseadmed ja soojuspumbad on mõeldud kasutamiseks elu-, äri- ja kergtööstuskeskkondades:
ar šo, vienpersoniski uzņemoties atbildību, paziņo, ka tālāk aprakstītie gaisa kondicionētāji un siltumsūkņi ir paredzēti lietošanai dzīvojamajās, komercdarbības un vieglās rūpniecības telpās.
šuo vien tik savo atsakomybe pareiškia, kad toliau apibūdinti oro kondicionieriai ir šilumos siurbiai skirti naudoti gyvenamosiose, komercinėse ir lengvosios pramonės aplinkose:
ovime izjavljuje pod izključivom odgovornostjo da su klimatizacijski uredaji i toplinske dizalice opisane u nastavku namijenjeni za upotrebu u stambenim i poslovnim okruženjima te okruženjima lake industrije:
ovim izjavljuje na svoju isključivu odgovornost da su klima-uredaji i toplotne pumpe opisane u daljem tekstu za upotrebu u stambenim, komercijalnim okruženjima i okruženjima sa lakom industrijom:
настоящим заявляю и беру на себя исключительную ответственность за то, что кондиционеры и тепловые насосы, описанные ниже и предназначенные для эксплуатации в жилых помещениях, торговых залах и на предприятиях легкой промышленности:
цим заявляю, беручи на себе повну відповідальність за це, що кондиціонери й теплові насоси, описані нижче й призначені для використання в житлових приміщеннях, торговельних залах і на підприємствах легкої промисловості:

**MITSUBISHI ELECTRIC, MSZ-RW25VG/MUZ-RW25VGHZ,
MSZ-RW35VG/MUZ-RW35VGHZ,
MSZ-RW50VG/MUZ-RW50VGHZ**

Note: Its serial number is on the nameplate of the product.
Hinweis: Die Seriennummer befindet sich auf dem Kennschild des Produkts.
Remarque : Le numéro de série de l'appareil se trouve sur la plaque du produit.
Opmerking: het serienummer staat op het naamplaatje van het product.
Nota: El número de serie se encuentra en la placa que contiene el nombre del producto.
Nota: il numero di serie si trova sulla targhetta del prodotto.
Σημείωση: Ο σειριακός του αριθμός βρίσκεται στην πινακίδα ονόματος του προϊόντος.
Nota: o número de série encontra-se na placa que contém o nome do produto.
Bemærk: Seriennummeret står på produktets fabriksskilt.
Obs: Serienumret finns på produktens namnplåt.
Not: Seri numarasi ürünün isim plakasında yer alır.
Забележка: Серийният му номер е на табелката на продукта.
Uwaga: Numer serjny znajduje się na tabliczce znamionowej produktu.
Merk: Seriennummeret befinder seg på navneplaten til produktet.

Huomautus: Sarjanumero on merkitty laitteen arvokilpeen.
Poznámka: Příslušné sériové číslo se nachází na štítku produktu.
Poznámka: Výrobné číslo sa nachádza na typovom štítku výrobku.
Megjegyzés: A sorozatszám a termék adattábláján található.
Opomba: serijska številka je zapisana na tipski ploščici enote.
Notă: Numărul de serie este specificat pe plăcuța indicatoare a produsului.
Márkus. Seerianumber asub toote andmesilidil.
Piezīme. Sērijas numurs ir norādīts uz ierīces datu plāksnītes.
Pastaba. Serijos numeris nurodytas gaminio vardinį duomenų lentelėje.
Napomena: serijski broj nalazi se na natpisnoj pločici proizvoda.
Napomena: Serijski broj nalazi se na nazivnoj pločici proizvoda.
Примечание: серийный номер указан на паспортной табличке изделия.
Примітка. Серійний номер вказано на паспортній табличці виробу.

Directives	Direttive	Direktifler	Směrnice	Direktivid	Директивы
Richtlijnen	Οδηγίες	Директиви	Smernice	Direktivas	Директиви
Directives	Directivas	Dyrektywy	Irányelvek	Direktivos	
Richtlijnen	Direktiver	Direktiver	Direktive	Direktive	
Directivas	Direktiv	Direktiivit	Directive	Direktive	

2014/53/EU: Radio Equipment Directive
2006/42/EC: Machinery Directive
2011/65/EU, (EU) 2015/863 and (EU) 2017/2102: RoHS Directive

Issued: 1 July, 2021
THAILAND
Tadashi SAITO
Manager, Quality Assurance Department

MITSUBISHI ELECTRIC CORPORATION

HEAD OFFICE: TOKYO BUILDING, 2-7-3, MARUNOUCHI, CHIYODA-KU, TOKYO 100-8310, JAPAN

JG79Y828H02